



MANUAL DEL USUARIO

El fabricante se reserva el derecho a introducir cambios al miniPRO, actualizar el firmware y actualizar este manual en cualquier momento. Vaya a www.segway.com para descargar los materiales para el usuario más recientes y ver el video de seguridad. Debe instalar la app de Ninebot by Segway para completar el tutorial para usuarios nuevos, activar su miniPRO y acceder a las últimas actualizaciones e instrucciones de seguridad.

www.segway.com

25517-00003 aa

Vaya a www.segway.com para ver el video de seguridad.

NOTA

Primero, debe descargar la app de Ninebot by Segway en su dispositivo móvil. La app lo guiará por el tutorial para usuarios nuevos. Por su seguridad, el miniPRO limitará la velocidad máxima a 7 km/h (4,3 mi/h) hasta que complete el tutorial para usuarios nuevos. Luego de completar el tutorial para usuarios nuevos, la velocidad máxima se limitará a 10 km/h (6,2 mi/h) hasta que se recorra 1 km (0,6 mi). A partir de entonces, podrá desactivar el limitador de velocidad a través de la app y alcanzar la velocidad máxima de 16 km/h (10 mi/h).

Contenido

1 Lista de contenido	01
2 Seguridad de uso	02
3 Diagrama	04
4 Íconos del panel	05
5 Armar el miniPRO	06
6 Usar la unidad por primera vez	07
7 Cargar la unidad	08
8 Aprender a montar la unidad	08
9 Advertencia	10
10 Modo de control remoto	12
11 Levantar la unidad y modo de asistente motorizado	13
12 Mantenimiento	14
13 Especificaciones	16
14 Marcas registradas y avisos legales	17
15 Certificaciones	18
16 Información de contacto	19

¡Gracias por escoger el miniPRO!

Gracias por escoger el miniPRO de Ninebot by Segway (en adelante, el miniPRO). Su miniPRO es un vehículo eléctrico revolucionario que mantiene el equilibrio con una aplicación de dispositivo móvil.

¡Disfrute el paseo!

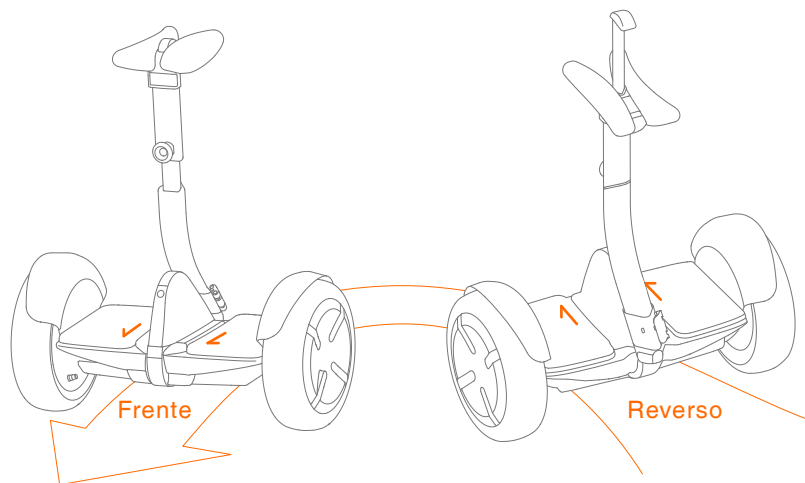

⚠ ADVERTENCIA

Siempre suba al miniPRO y descienda de él por la parte trasera. De lo contrario, podría caerse o chocar porque la dirección estará invertida.

1 Lista de contenido

Barra de dirección

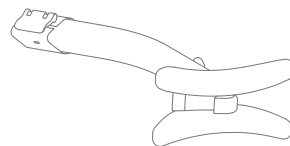

Base

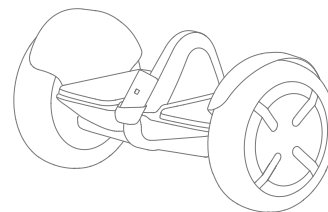

Material para el usuario



Caja de accesorios

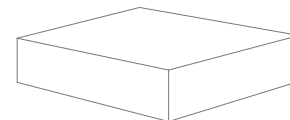

Accesorios incluidos en la caja

Cargador, cable de alimentación

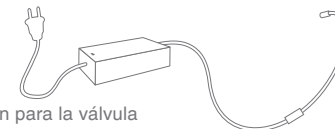

Extensión para la válvula



Cuando desempaqué el miniPRO, verifique que el paquete contenga todos los elementos anteriores. Si faltan componentes, póngase en contacto con el distribuidor o envíe un correo electrónico a technicalsupport@segway.com. Luego de verificar que todos los componentes estén presentes y en buen estado, puede comenzar a armar el miniPRO.

Conserve la caja y el material de empaque en caso de que necesite enviar su miniPRO más adelante.

Recuerde apagar el miniPRO y desenchufar el cable de carga antes de armar la unidad, instalar accesorios o limpiar la base.

2 Seguridad de uso

1. El miniPRO es un producto recreativo, que no es lo mismo que un vehículo motorizado para carreteras. Antes de dominar el uso de la unidad, debe practicar. Ninebot Inc. y Segway Inc. no se responsabilizan por lesiones o daños provocados por la falta de experiencia de un usuario o por no seguir las instrucciones que se indican en este documento.
2. Tenga en cuenta que seguir todas las instrucciones y advertencias de este manual reduce el riesgo de sufrir un accidente, pero no lo elimina por completo. Recuerde que cuando usa el miniPRO, corre el riesgo de sufrir lesiones o morir si pierde el control, choca o se cae. Cuando use la unidad en un espacio público, cumpla las leyes y normas locales en todo momento. Al igual que en otros vehículos, a velocidades mayores se requiere una mayor distancia de frenado. Frenar bruscamente sobre una superficie lisa puede hacer que las ruedas deslicen o que el usuario pierda el equilibrio o se caiga. Cuando use la unidad, sea cuidadoso y siempre mantenga una distancia prudente entre usted y otras personas o vehículos. Esté alerta y reduzca la velocidad cuando ingrese en una zona que no le sea familiar.
3. Respete a los peatones y siempre ceda el paso. Siempre que sea posible, adelántese por la izquierda. Cuando se acerque a un peatón de frente, manténgase a la derecha y reduzca la velocidad. Evite sorprender a los peatones. Cuando se acerque a alguien por detrás, anúnciese y reduzca la velocidad a paso de hombre para adelantarse.
4. En las jurisdicciones donde no existan leyes o normas que regulen el uso de vehículos eléctricos que mantienen el equilibrio, cumpla con los lineamientos de seguridad que se indican en este manual. Ni Ninebot Inc. ni Segway Inc. se hacen responsables por daños materiales, lesiones personales, muertes, accidentes ni disputas legales causadas por el incumplimiento de las instrucciones de seguridad.
5. No permita que nadie use el miniPRO a menos que haya leído atentamente este manual, visto el video de seguridad y completado el tutorial para usuarios nuevos de la app de Ninebot by Segway. La seguridad de los nuevos usuarios es su responsabilidad. Ayude a los nuevos usuarios hasta que se interioricen con el funcionamiento básico del miniPRO. Asegúrese de que los nuevos usuarios lleven casco y otros elementos de protección.
6. Antes de cada uso, verifique que no haya sujetadores sueltos ni componentes dañados, y que los neumáticos estén bien inflados. Si el miniPRO hace ruidos anómalos o emite una alarma, deje de usarlo inmediatamente. Haga un diagnóstico del miniPRO con la app de Ninebot by Segway o llame a su distribuidor para obtener servicio técnico.
7. Siempre lleve un casco cuando monte la unidad. Use un casco para bicicleta o patineta aprobado que le quede bien, tenga una correa para el mentón y proteja la nuca.

8. No intente usar la unidad por primera vez en una zona en la que pudiera toparse con niños, peatones, mascotas, vehículos, bicicletas u otros obstáculos o riesgos potenciales.
9. ¡Esté atento! Observe no solo la zona inmediata sino también los alrededores. Sus ojos son la mejor herramienta para evitar con seguridad los obstáculos y las superficies con poca tracción (por ejemplo, las superficies mojadas, la arena suelta, la grava suelta y el hielo).
10. Para reducir el riesgo de lesiones, lea y respete todos los AVISOS y CAUCIONES contenidas en este documento. No monte a velocidad indebida. No monte, bajo ninguna circunstancia, en motocicletas. El fabricante recomienda que la edad de los conductores es entre los 16 y los 60 años. Siga en todo momento las instrucciones de seguridad.
 - A. Las siguientes personas no deben montar el miniPRO
 - i. Las personas menores de 16 años o mayores de 60 años. Los usuarios de 16 a 18 años deben montar la unidad bajo la supervisión de un adulto.
 - ii. Las personas que estén bajo los efectos del alcohol o las drogas.
 - iii. Las personas para quienes la actividad física extenuante represente un riesgo de salud.
 - iv. Las personas que tengan dificultad para mantener el equilibrio o discapacidades motrices que pudieran interferir con su capacidad para mantener el equilibrio.
 - v. Las personas cuya estatura o el peso está fuera de los límites indicados (ver Especificaciones).
 - B. Los conductores con edades comprendidas entre los 16 y los 18 años deberán conducir bajo la supervisión de un adulto.
 - C. Cumpla con las leyes y normas locales cuando monte este producto. No monte la unidad en lugares donde las leyes locales lo prohíban.
 - D. Para montar la unidad con seguridad, debe poder ver lo que tiene enfrente y los demás deben poder verlo a usted claramente.
 - E. No use la unidad en la nieve, en la lluvia ni sobre caminos que estén mojados, sean lodosos, estén helados o sean resbaladizos por algún otro motivo. No pase sobre obstáculos (arena, grava suelta o palos). Si lo hace, podría perder el equilibrio o la tracción y caerse.
 - F. No acelere ni desacelere bruscamente. No acelere si el miniPRO se inclina hacia atrás o emite una alarma sonora. No intente invalidar el limitador de velocidad.
11. No enchufe el cable de carga si el puerto de carga está mojado.
12. Durante la carga, utilice un protector eléctrico para proteger al miniPRO contra sobrecargas y picos de tensión. Use únicamente el cargador provisto por Ninebot by Segway. No utilice un cargador de ningún otro producto.
13. Use únicamente piezas y accesorios aprobados por Ninebot by Segway. No modifique el miniPRO. Modificar el miniPRO podría interferir con su funcionamiento y provocar lesiones o daños graves, así como anular la garantía limitada.
14. No se siente sobre la barra de dirección. Si lo hace, podría sufrir lesiones graves o dañar el miniPRO.

3 Diagrama

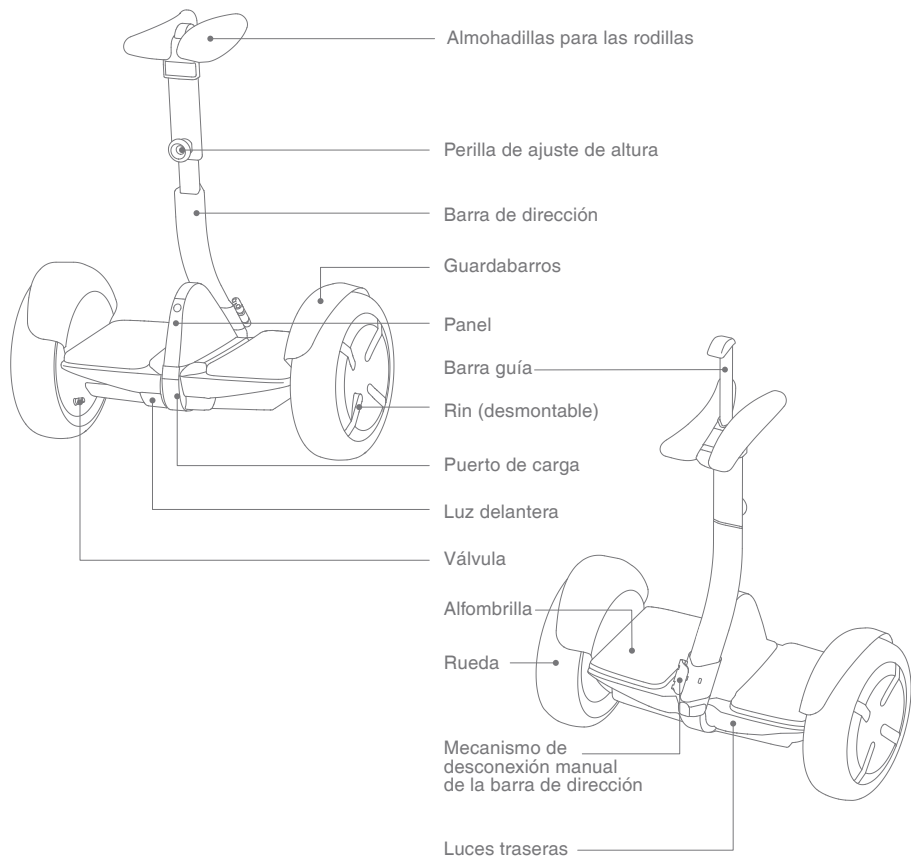

4 Íconos del panel

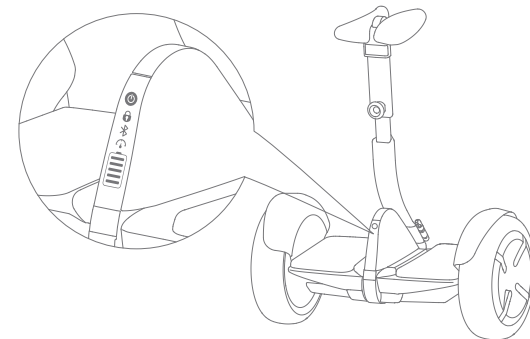
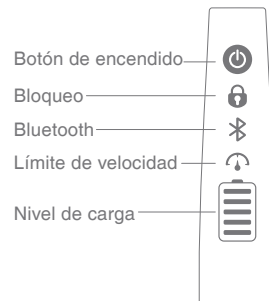

	Botón de encendido	Encendido/apagado. El miniPRO se apagará automáticamente si permanece inactivo durante 10 minutos o se recuesta horizontalmente durante más de 30 segundos.
	Bloqueo	El modo de bloqueo se puede activar desde la app. Si alguien intenta mover el miniPRO, la unidad vibrará, las luces parpadearán y sonará una alarma. La app también emitirá una alarma. El miniPRO no mantiene el equilibrio en modo de bloqueo.
	Bluetooth	Si el sistema Bluetooth está activado pero no está conectado a un teléfono inteligente, este ícono parpadeará. Cuando la app de Ninebot by Segway esté conectada al miniPRO, este ícono permanecerá encendido.
	Límite de velocidad	Habilite y ajuste el modo de limitación de velocidad a través de la app. Cuando el ícono está encendido, la velocidad del miniPRO se limita a 7 km/h (4,3 mi/h). Este límite de velocidad se puede ajustar con la app. A medida que se acerca al límite de velocidad, el miniPRO se inclinara.
	Nivel de carga	Indica la cantidad de carga que queda en la batería. Cuando la batería está casi vacía, este ícono parpadea y el miniPRO emite un pitido para indicarle que debe cargar el miniPRO. Si queda menos de 30 % de carga, el miniPRO reduce gradualmente la velocidad máxima. Use la app para ver la carga restante y la autonomía estimada.

5 Armar el miniPRO

Instalar la barra de dirección

- 1 Abra el mecanismo de desconexión manual como se indica.
- 2 Inserte la barra de dirección en el receptáculo de la base.
- 3 Cierre el mecanismo de desconexión manual para sujetar la barra.

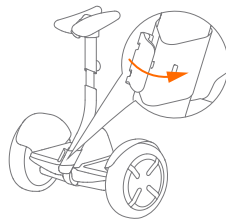
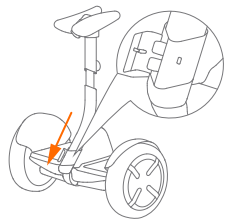
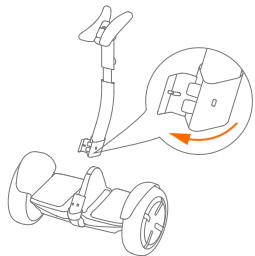

Luego de armar la unidad, verifique que se pueda encender y apagar.

⚠ **Por su seguridad, el miniPRO no está activo por el momento** y emitirá un pitido ocasionalmente luego del encendido. Hasta que se activa, el miniPRO tiene una velocidad y una sensibilidad de dirección muy limitadas. La unidad no se debe montar en este estado. Instale la app de Ninebot by Segway en su dispositivo móvil (con Bluetooth 4.0 o superior), conéctese al miniPRO mediante Bluetooth y siga las instrucciones de la app para activar el miniPRO y completar los procedimientos de entrenamiento.

Ajustar la altura de las almohadillas para las rodillas

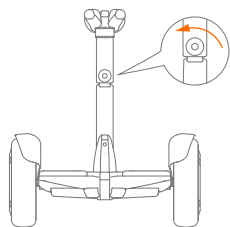

Gire la perilla de ajuste de altura en sentido antihorario.

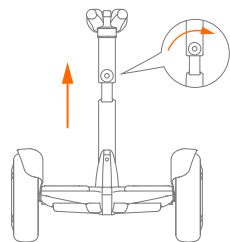

Suba las almohadillas hasta la altura deseada. Gire la perilla de ajuste de altura en sentido horario para ajustarla.

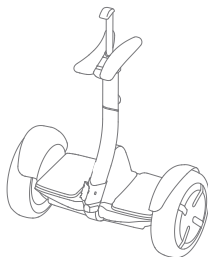

Cuando el miniPRO esté encendido pero nadie lo monte, levante la barra guía para conducir la unidad. No la use para levantar ni transportar el miniPRO.

6 Usar la unidad por primera vez



Android



iOS

⚠ Aprender a usar el miniPRO conlleva ciertos riesgos de seguridad. Debe leer las instrucciones de seguridad y seguir el tutorial para usuarios nuevos de la app de Ninebot by Segway antes de usar la unidad por primera vez. Vaya a www.segway.com para ver el video de seguridad.

Use su dispositivo móvil (Android o iOS) para instalar la app de Ninebot by Segway, lea las instrucciones y complete el tutorial para usuarios nuevos antes de usar la unidad por primera vez. Visite el App Store de Apple (iOS) o Google Play (Android) y busque "Ninebot" para descargar e instalar la app.

Escanee el código para descargar la app (iOS 8.0 o superior, Android 4.3 o superior)

Cuando el miniPRO emita una alarma intermitente, deténgase y verifique los detalles en la aplicación.

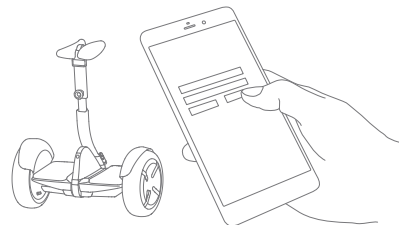

- 1 Instale la app y regístrese o inicie sesión.

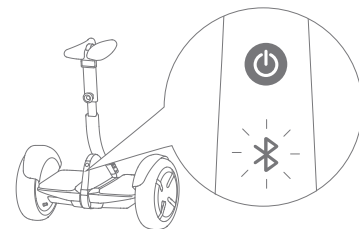

- 2 Encienda el miniPRO. Si el ícono de Bluetooth parpadea, significa que el miniPRO está esperando una conexión.

- 3 Haga clic en "Search device" para conectarse al miniPRO. El miniPRO emitirá un pitido cuando se establezca la conexión. El ícono de Bluetooth dejará de parpadear y permanecerá encendido.

Siga las instrucciones de la app para aprender a usar la unidad en forma segura. ¡Diviértase!

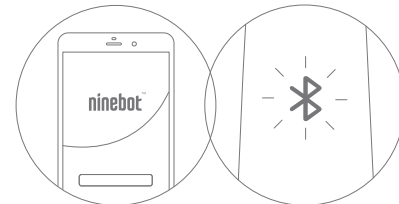

7 Cargar la unidad

⚠ No conecte el cargador si el cable o el puerto de carga están mojados.

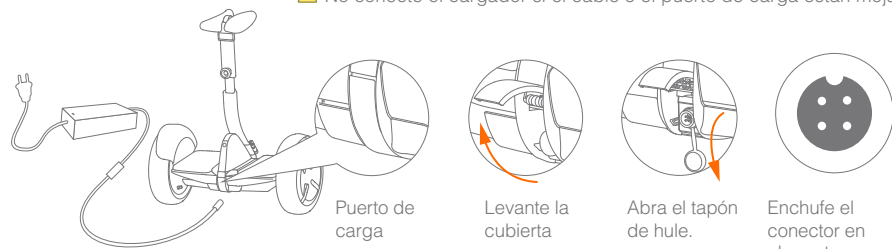

Cuando el miniPRO esté completamente cargado, el LED del cargador pasará de rojo (carga normal) a verde (carga de flotación).

8 Aprender a montar la unidad

⚠ WARNING

El usuario debe pesar entre 40 y 100 kg (85 y 220 libras) y debe medir entre 130 y 200 cm (4'3" y 6'6") de alto.



Para minimizar el riesgo de sufrir lesiones, utilice un casco aprobado y otros elementos de seguridad.

Luego de la activación, la app lo guiará por el tutorial para usuarios nuevos. Siga las instrucciones de la app y de este manual.

NOTA

Primero, debe descargar la app de Ninebot by Segway en su dispositivo móvil. La app lo guiará por el tutorial para usuarios nuevos.

Por su seguridad, el miniPRO limitará la velocidad máxima a 7 km/h (4,3 mi/h) hasta que complete el tutorial para usuarios nuevos. Luego de completar el tutorial para usuarios nuevos, la velocidad máxima se limitará a 10 km/h (6,2 mi/h) hasta que se recorra 1 km (0,6 mi). A partir de entonces, podrá desactivar el limitador de velocidad a través de la app y alcanzar la velocidad máxima de 16 km/h (10 mi/h).

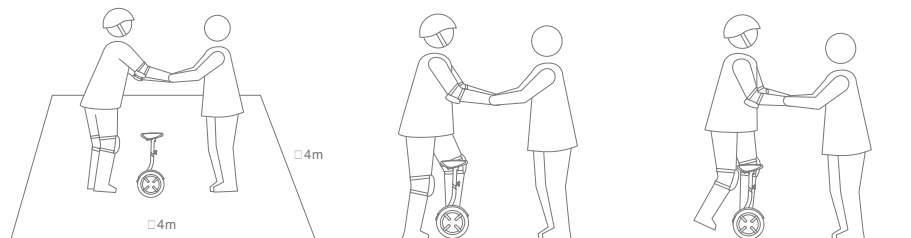

1 Para usar la unidad por primera vez, vaya a una zona abierta extensa y pídale a un amigo que lo ayude.

2 Coloque un pie sobre la alfombrilla para los pies y mantenga el otro en el piso, sosteniendo su peso. No presione la barra de dirección con la pierna.

3 Transfiera lentamente el peso sobre el miniPRO. La unidad emitirá un pitido para indicarle que ahora está en modo de equilibrio. Lentamente suba también su otro pie para pararse.

⚠ ADVERTENCIA

Siempre suba al miniPRO por la parte trasera.

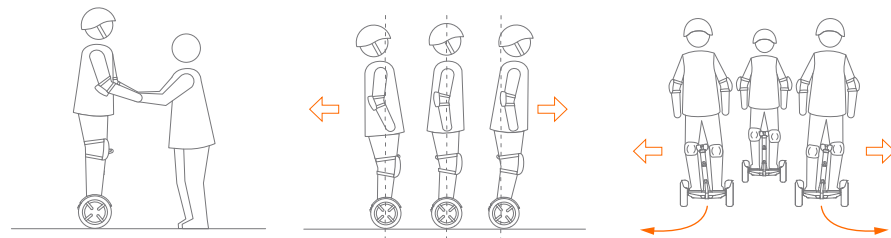

4 Párese con el peso distribuido uniformemente entre ambos pies, relájese y mire hacia delante.

5 Inclíne el cuerpo suavemente hacia delante y hacia atrás para controlar el movimiento.

6 Para girar, inclíne suavemente contra la barra de dirección hacia la izquierda o hacia la derecha.

⚠ Advertencia

Debe leer y entender las advertencias e instrucciones de seguridad de este manual antes de intentar montar el miniPRO.



⚠ Evite tocar obstáculos con el neumático o la rueda.

⚠ Cuando atraviere pequeñas protuberancias o irregularidades en el terreno, mantenga una velocidad moderada de 3 a 10 km/h (2 a 6 mi/h) y las rodillas flexionadas. No vaya demasiado rápido ni demasiado lento, porque podría perder el control y caerse.

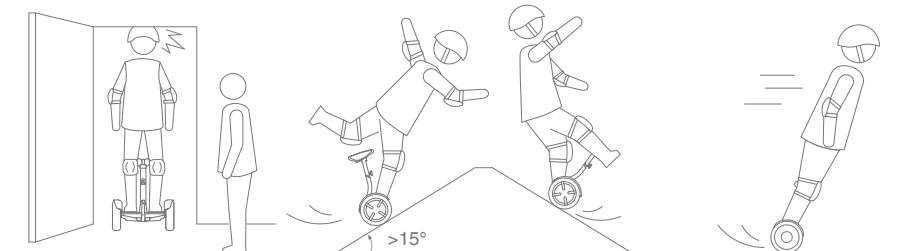

⚠ Tenga cuidado con la cabeza cuando pase por alguna puerta.

⚠ Evite las pendientes mayores a 15° o podría perder tracción.

⚠ No acelere ni desacelere bruscamente. No se incline más de 5° ni acelere o desacelere a más de 4 km/h/s (2,5 mph/s).

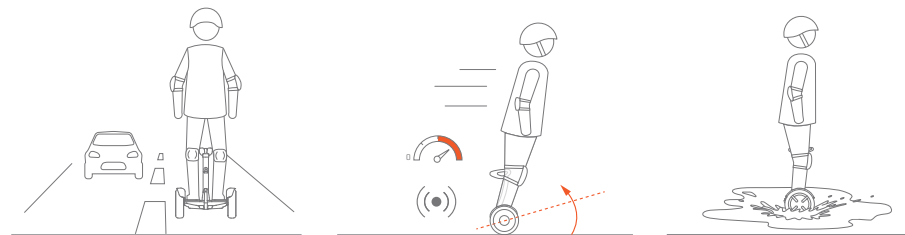

⚠ No use la unidad en carreteras, autopistas, autovías ni caminos públicos.

⚠ No acelere si el miniPRO se inclina hacia atrás o emite una alarma sonora. No intente invalidar el limitador de velocidad.

⚠ No atraviere charcos ni otros cuerpos de agua. No moje la unidad.

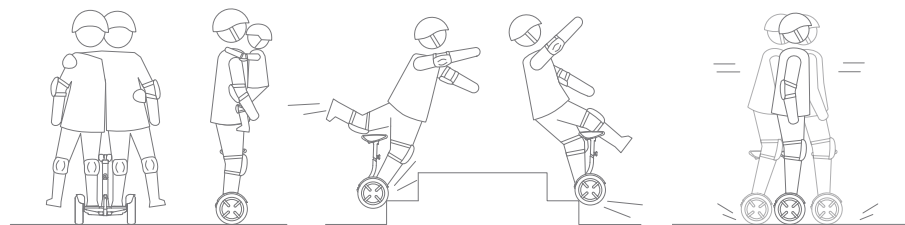

⚠ El miniPRO es solo para una persona. No lo use de a dos personas ni lleve pasajeros. No lleve niños en la unidad. No monte durante el embarazo.

⚠ No pase por encima de orificios, bordillos, escalones ni otros obstáculos.

⚠ No se balancee de un lado a otro ni cambie la distribución de su peso bruscamente.

⚠ Advertencia (cont.)

Debe leer y entender las advertencias e instrucciones de seguridad de este manual antes de intentar montar el miniPRO.

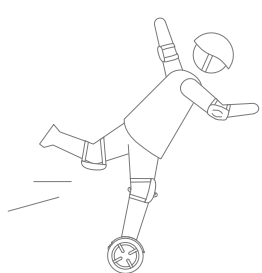

⚠ No intente acrobacias de ningún tipo. Siempre mantenga ambos pies sobre las alfombrillas.

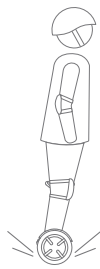

⚠ Mantenga contacto con el suelo en todo momento. No salte ni intente hacer acrobacias.

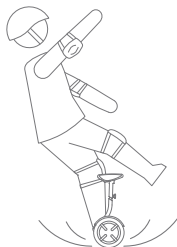

⚠ No use la unidad sobre superficies con poca tracción (tales como superficies mojadas, arena suelta, grava suelta o hielo).

10 Modo de control remoto

La app de Ninebot by Segway se puede usar para controlar el miniPRO en forma remota.

1. Abra la app de Ninebot by Segway y conéctese con el miniPRO.
2. Haga clic en el icono de control remoto (📶).
3. Desplace la palanca de cambio (el punto dentro del círculo) para conducir su miniPRO.

⚠ ADVERTENCIA

No utilice el modo de control remoto en zonas donde haya mucha gente ni donde exista riesgo de provocar lesiones o daños materiales si la unidad se usa de manera insegura. No se pare sobre el miniPRO mientras esté en modo de control remoto. Si lo hace, podría sufrir lesiones graves o dañar el miniPRO.

NOTA

En el modo de control remoto, la velocidad máxima predeterminada es de 7,0 km/h (4,3 mi/h), pero puede cambiarla con la app de Ninebot by Segway. El alcance de la conexión Bluetooth del miniPRO es de 10 a 15 m (30 a 50 pies). Si su dispositivo Android o iOS queda fuera del alcance de la conexión Bluetooth, el miniPRO dejará de moverse en modo de control remoto.

11 Levantar la unidad y modo de asistente motorizado

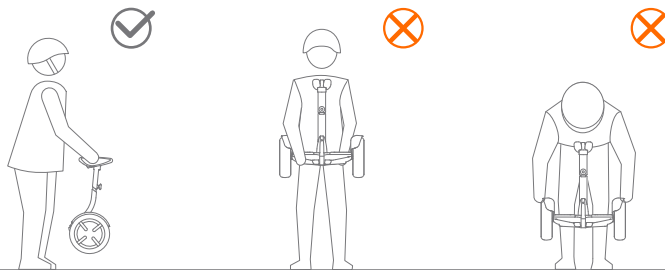

Levantar la unidad

Por su seguridad, la alimentación del motor se interrumpe cuando el miniPRO se levanta del suelo en el modo de equilibrio. Cuando el miniPRO se coloca sobre el piso nuevamente, comienza a mantener el equilibrio. No tome el miniPRO por los guardabarros ni la base para levantarlo, ya que podría pellizcarse o lesionarse los dedos o las manos. Tómelo por la barra de dirección, como se muestra arriba.

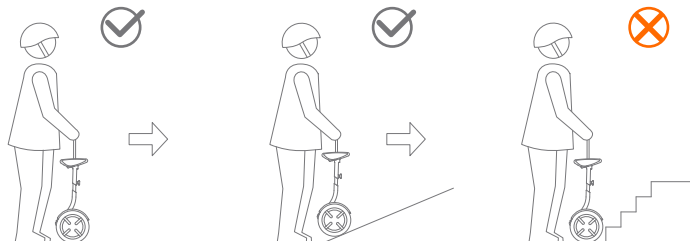

Modo de asistente motorizado

Tire hacia arriba de la barra guía para activar el modo de asistente motorizado (unidad encendida pero sin un usuario sobre ella). Use la barra guía para conducir el miniPRO por superficies lisas. No lo haga subir escalones ni pasar sobre baches, superficies agrietadas o irregulares grandes ni otros obstáculos. Rodee el obstáculo o levante el miniPRO como se indicó en la sección anterior.

12 Mantenimiento

Limpeza y almacenamiento del miniPRO

Para limpiar la base, use un paño suave y húmedo. La suciedad difícil se puede fregar primero con un cepillo de dientes y dentífrico, y luego limpiar con un paño suave y húmedo. Los rayones en las piezas plásticas se pueden pulir con papel abrasivo de grano extrafino.

NOTA

No lave el miniPRO con alcohol, gasolina, acetona ni otros solventes volátiles o corrosivos. Estas sustancias podrían dañar la superficie y la estructura interna del miniPRO. No limpie el miniPRO con una hidrolavadora ni una manguera de alta presión.

⚠ ADVERTENCIA

Antes de limpiar el miniPRO, asegúrese de que la unidad esté apagada, el cable de carga no esté enchufado y la tapa de hule del puerto de carga esté bien cerrada. De lo contrario, corre el riesgo de sufrir descargas eléctricas o dañar los componentes electrónicos.

Guarde el miniPRO en un lugar fresco y seco. No lo almacene al aire libre durante mucho tiempo. La exposición a la luz solar y a las temperaturas extremas (tanto bajas como altas) acelera el envejecimiento de los componentes plásticos y puede reducir la vida útil de la batería.

Presión de los neumáticos

Infle los neumáticos a 45-50 psi. Infle ambos neumáticos de igual manera.

Mantenimiento de la batería

No almacene ni cargue la batería a temperaturas fuera de los límites establecidos (consulte las Especificaciones). No deseche ni destruya la batería. Para obtener más información sobre la batería, consulte el rótulo adhesivo pegado sobre la propia batería, que está ubicada en la parte inferior del miniPRO. Consulte las leyes o reglamentaciones locales en relación con el reciclado o desecho de la batería.

Si se la conserva adecuadamente, una batería puede funcionar bien incluso después de muchos kilómetros de uso. Cargue la batería después de cada uso y evite descargar la batería por completo. La capacidad y el desempeño de la batería son óptimos a temperatura ambiente (22 °C [70 °C]). Si la batería se usa a temperaturas inferiores a los 0 °C (32 °F) su capacidad y desempeño pueden deteriorarse. En general, la capacidad de una batería a -20 °C (-4 °F) es aproximadamente la mitad que la de la misma batería a 22 °C (70 °F). La capacidad de la batería se recupera cuando la temperatura aumenta. Para obtener más detalles, consulte la app.

NOTA

En situaciones normales, una batería completamente cargada debería mantener la carga durante 120 a 180 días en modo de espera. Una batería con poca carga debería mantener la carga durante 30 a 60 días en modo de espera. Recuerde cargar la batería luego de cada uso. Descargar la batería por completo puede dañarla de forma permanente. Los dispositivos electrónicos del interior de la batería registran las condiciones de carga y descarga de la batería. Los daños provocados por cargar o descargar en exceso la batería no están cubiertos por la garantía limitada.

⚠ ADVERTENCIA

Riesgo de incendio. La unidad no contiene piezas que el usuario pueda reparar por su cuenta. No intente desarmar la batería.

⚠ ADVERTENCIA

Recomendamos no utilizar el vehículo cuando la temperatura ambiente está por debajo de los 23°F (-5°C) porque la baja temperatura limita la energía/par torsor máximo. Hacerlo podría ocasionar una lesión personal o un daño al miniPRO por resbalones o caídas.

13 Especificaciones

	Elementos	Parámetros del N3M320
Dimensiones	Longitud x ancho	262 x 546 mm (10,3 x 21,5 pulg.)
	Altura ¹	645 a 955 mm (25 a 37 pulg.)
Peso	Carga	40 a 100 kg (85 a 220 lb)
	Neta	~ 12,8 kg (28 lb)
Conductor	Edad recomendada	16 a 60 años
	Altura requerida	130 a 200 cm (4'3" a 6'6")
Parámetros de la máquina	Velocidad máxima	~ 16 km/h (10 mi/h)
	Autonomía máxima ²	20 km (12,5 mi)
	Ángulo de subida máximo	~ 15°
	Modo de principiante	Se puede activar o desactivar a través de la app luego de recorrer 1 km (0,6 mi).
	Terrenos permitidos	Pavimento, tierra compactada, pendientes menores a 15°, obstáculos menores a 1 cm (0,4 pulg.), brechas menores a 3 cm (1,2 pulg.).
	Temperatura de funcionamiento	-10 a 40 °C (14 a 104 °F)
	Temperatura de almacenamiento	-20 a 50 °C (-4 a 122 °F)
	Clasificación IP	IP54
Batería	Tensión nominal	54,8 VCC
	Tensión de carga máxima	59,5 VCC
	Temperatura de carga	0 a 40 °C (32 a 104 °F)
	Capacidad nominal	236 Wh
	Potencia de descarga continua ³	1000 W Máx
Sistema de gestión de la batería	Protección contra la sobretensión, subtensión, cortocircuito y sobrecalentamiento. Suspensión y reactivación automáticas.	
Motores	Potencia nominal	400x2 W
	Potencia máxima	800x2 W

[1] Altura de la base: distancia desde el piso hasta la parte más alta de la base.

[2] Autonomía típica: ensayada con la batería completamente cargada, una carga de 70 kg (154 lb), una temperatura de 25 °C (77 °F) y una velocidad promedio de 15 km/h (9,3 mi/h) sobre pavimento.

[3] Potencia de descarga continua: probada con potencia completa a 25 °C (77 °F). Los valores cambian con la temperatura y con la capacidad restante de la batería. Por ejemplo, la potencia de descarga continua cae a ~80 % del valor máximo cuando la capacidad restante de la batería es del 10 %, y la potencia de descarga continua cae a ~70 % del valor máximo a una temperatura de 0 °C (32 °F).

NOTA: El símbolo de tilde (~) indica que el número a continuación es aproximado.

Cargador	Número de modelo	HT-A10-120W-59.5V
	Fabricante	Chingmi (Beijing) Technology Co., Ltd.
	Proveedor	Chingmi (Beijing) Technology Co., Ltd.
	Potencia nominal	120 W
	Tensión de entrada	100 a 240 VCA, 50 a 60 Hz
	Tensión de salida	59,5 VCC
	Corriente de salida	2 A
	Temperatura de carga	0 a 40 °C (32 a 104 °F)
	Tiempo de carga	3 horas
	Certificaciones	FCC / UL

14 Marcas registradas y avisos legales

Ninebot y su logotipo son marcas registradas de Ninebot Inc. Segway es una marca registrada de Segway Inc. Ninebot de Segway es una marca registrada de Segway Inc. Android, Google Play y el logotipo de Google Play son marcas registradas de Google Inc. Apple y el logotipo de Apple son marcas registradas de Apple Inc. en Estados Unidos y otros países. Mac App Store es una marca de servicio de Apple Inc., registrada en Estados Unidos y otros países.

Ninebot es propietario o licenciatario de varias patentes relativas a los robots de transporte personal Ninebot, así como otras patentes pendientes. Este manual fue creado por Ninebot, que se reserva todos los derechos de propiedad intelectual sobre él. Ninguna organización o persona podrá copiar ni divulgar este manual, ya sea en parte o en su totalidad, ni usar las patentes mencionadas anteriormente sin el consentimiento por escrito de Ninebot.

El miniPRO está cubierto por patentes estadounidenses y extranjeras. Para obtener información sobre las patentes, visite <http://www.segway.com>. Ninebot (Tianjin) Technology Co. Ltd. fabrica y vende el miniPRO con una licencia de DEKA Products Limited Partnership.

Hemos intentado incluir descripciones e instrucciones de todas las funciones del miniPRO al momento de la impresión. Sin embargo, su miniPRO podría no ser exactamente igual al que se muestra en este documento. Visite el App Store de Apple (iOS) o Google Play (Android) para descargar e instalar la app de Ninebot by Segway.

Tenga en cuenta que existen distintos modelos del Ninebot by Segway con diferentes funciones, por lo que algunas de las funciones que se mencionan en este documento podrían no corresponder a su unidad. El fabricante se reserva el derecho a cambiar el diseño y las funciones del miniPRO y su documentación sin previo aviso.

©2017 Segway Inc. Todos los derechos reservados.

15 Certificaciones

Ninebot miniPRO N3M260

- UL 2272
- Artículo 15, subpartes B y C de las reglas de la CFC

Baterías

- UL 2272
- UN/DOT 38,3

Declaración de cumplimiento para los Estados Unidos de América, Comisión Federal de Comunicaciones (CFC).

Este aparato cumple con el artículo 15 de las reglas de la CFC. Su uso está sujeto a dos condiciones: (1) El aparato no provocará interferencias dañinas, y (2) el aparato deberá aceptar cualquier interferencia recibida, incluidas aquellas que puedan provocar un resultado indeseado.

Nota: Este aparato ha sido probado, habiéndose certificado su cumplimiento con las condiciones para aparatos digitales de clase B, de acuerdo al artículo 15 de las reglas de CFC. Estas condiciones están diseñadas para ofrecer protección razonable contra interferencias dañinas en zonas residenciales. Este aparato usa, genera y puede producir emisiones de frecuencias de radio y en caso de no montarse de acuerdo a las instrucciones de uso, podría provocar interferencias dañinas en las radiocomunicaciones. De todos modos, no se pueden ofrecer garantías de que en casos puntuales semejantes interferencias no pudieran llegar a producirse. Si este aparato provocara interferencias dañinas en la recepción de la señal de radio o televisión, lo que puede ser determinado apagando y encendiendo el equipo, se anima al usuario a intentar corregir la interferencia a través de una o más de las siguientes medidas:

- Reorientar o recolocar la antena de recepción.
- Aumentar la separación entre el receptor y el equipo.
- Conectar el equipo hacia dentro una salida en un círculo diferente a la que el receptor está conectado.
- Consultar a su proveedor o a un técnico en radio/televisión.

Este aparato cumple con los límites de exposición a la radiación fijados por la CFC en entornos no controlados.

Declaración de cumplimiento para Canadá, Industria de Canada (IC)

Este aparato cumple con los estándar(es) RSS para su uso sin licencia de la Industria de Canadá. Su uso está sujeto a dos condiciones: (1) El aparato no provocará interferencias dañinas, y (2) el aparato deberá aceptar cualquier interferencia recibida, incluidas aquellas que puedan provocar un resultado indeseado.

CAN ICES-3 (B)/NMB-3(B)

Ninebot no se hará responsable de ninguno de los cambios o modificaciones en el aparato realizados sin el consentimiento expreso de Ninebot, dichas modificaciones podrían anular la autorización del usuario para operar el equipo.

ID de la FCC: 2AF2B-NB
IC: 20915-NB01
Número del modelo: N3M320

16 Información de contacto

Póngase en contacto con nosotros si tiene problemas con el uso, el mantenimiento o la seguridad del miniPRO, o bien la unidad presenta errores o fallas.

Segway Inc.

14 Technology Drive, Bedford, NH 03110

Tel: 1-603-222-6000

Fax: 1-603-222-6001

Línea gratuita: 1-866-473-4929

Ventas por correo electrónico: customeroperation@segway.com

SopORTE por correo electrónico: technicalsupport@segway.com

Sitio web: www.segway.com

Cuando se ponga en contacto con Segway, tenga a mano el número de serie de su miniPRO.

Puede encontrar el número de serie en la parte superior de la barra de dirección, entre las almohadillas para las rodillas o en la sección "Más ajustes -> Información básica" de la app.

www.segway.com