

SEGWAY DRIFT **W1**

USER MANUAL



Le fabricant se réserve le droit de faire des modifications sur le véhicule, et de mettre à jour ce manuel à tout moment. Rendez-vous sur www.segway.com pour télécharger les derniers contenus utilisateur.

www.segway.com

V1.0

Original instructions

Contents

1 Riding Safety	01
2 Packing List	03
3 Diagram	04
4 Charging	05
5 Before Riding	05
6 Learning to Ride	07
7 Learning More	08
8 Warnings	09
9 Calibration and Alarms	12
10 Maintenance	13
11 Specifications	14
12 Certifications	15
13 Trademark and Legal Statement	17
14 Contact	18

Thanks for choosing the Segway Drift W1!

Thanks for choosing the Segway Drift W1 (hereinafter referred to as Segway Drift).

To enjoy the many features of your Segway Drift you must read and follow these instructions.

Enjoy your ride!

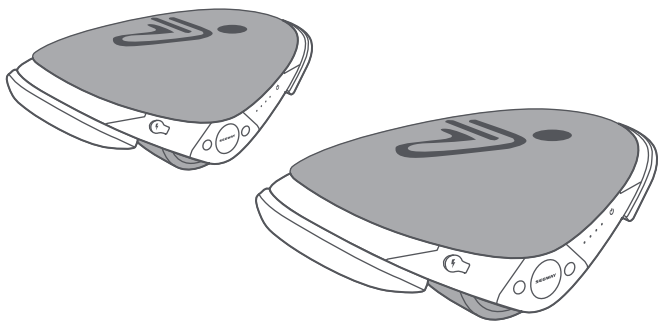

1 Riding Safety

1. The Segway Drift is a recreational product. Before mastering riding skills, you need to practice. Neither Ninebot (Ninebot (Beijing) Tech Co., Ltd. and its subsidiaries and affiliates) nor Segway Inc. is responsible for any injuries or damage caused by a rider's inexperience or failure to follow the instructions in this document.
2. Remember that whenever you ride the Segway Drift you risk injury or death from loss of control, collisions, and falls. You can reduce the risk by following all the instructions and warnings in this manual, but you cannot eliminate all the risks. When riding in public spaces always comply with local laws and regulations. As with other vehicles, faster speeds require longer braking distance. Sudden braking on smooth surfaces could lead to wheel slip, loss of balance, or falls. The Segway Drift is designed to be ridden on a flat hard surface which is free of obstacles and bumps. Be cautious and always keep a safe distance between you and other people or vehicles when riding. Be alert and slow down when entering unfamiliar areas.
3. Always wear a helmet when riding. Use an approved bicycle or skateboard helmet that fits properly with the chin strap in place, and provides protection for the back of your head.
4. Do not attempt your first ride in any area where you might encounter children, pedestrians, pets, vehicles, bicycles, or other obstacles and potential hazards.
5. Respect pedestrians by always yielding the right of way. When approaching a pedestrian from the front, stay to the right and slow down. Avoid startling pedestrians. When approaching from behind, announce yourself and slow down to walking speed when passing. Pass on the left whenever possible. Please obey local traffic laws and regulations.
6. In places without laws and regulations governing self-balancing electric vehicles, comply with the safety guidelines outlined in this manual. Neither Ninebot nor Segway Inc. is responsible for any property damage, personal injury/death, accidents, or legal disputes caused by violations of the safety instructions.
7. Do not allow anyone to ride your Segway Drift on his/her own unless he/she has carefully read this manual, and followed the New Rider Tutorial by scanning the QR Code on the Welcome Card. The safety of new riders is your responsibility. Assist new riders until they are comfortable with the basic operation of the Segway Drift. Make sure each new rider wears a helmet and other protective gear.
8. Before each ride check for loose fasteners and damaged components. If the Segway Drift makes abnormal sounds or signals an alarm, stop riding immediately and contact after-sales service.
9. Be alert! Scan both far ahead and in front of your Segway Drift — your eyes are your best tool for safely avoiding obstacles and low traction surfaces (including, but not limited to, wet ground, loose sand, loose gravel, and ice).

10. To reduce risk of injury, you must read and follow all "CAUTION"(⊗), "Tips"(*), and "WARNING"(⚠) notices in this document. Do not ride at an unsafe speed. Under no circumstance should you ride on roads with motor vehicles. The manufacturer recommends riders be 6+ years old. Always follow these safety instructions:

A. People who should not ride the Segway Drift include:

- i. Anyone under the influence of alcohol or drugs.
- ii. Anyone who suffers from disease that puts himself/herself at risk if he/she engages in strenuous physical activity.
- iii. Anyone who has problems with balance or with motor skills that would interfere with their ability to maintain balance.
- iv. Anyone whose weight is outside the stated limits (see Specifications).
- v. Pregnant women.

B. Riders under the age of 16 years old should ride under adult supervision.

C. Comply with local laws and regulations when riding this product. Do not ride where prohibited by local laws.

D. To ride safely, you must be able to clearly see what is in front of you and you must be clearly visible to others.

E. Do not ride in the snow, in the rain, or on roads which are wet, muddy, icy, or that are slippery for any reason. Do not ride over obstacles (including, but not limited to, sand, loose gravel, or sticks). Doing so could result in a loss of balance or traction and could cause a fall.

F. Do not ride the Segway Drift in the rain. Riding in the rain may cause the Segway Drift to be immersed in water, resulting in function damage and even a risk of fire and explosion due to a wet battery pack. Damage and losses caused by water submersion are not covered by the Limited Warranty.

G. Do not accelerate or decelerate suddenly. If the Segway Drift tilts back, you have reached the speed limit, slow down. Do not overpower the speed limiter or you risk injury from loss of control, collisions and falls.

11. Do not attempt to charge your Segway Drift, if it, the charger, or the power outlet is wet.

12. As with any electronic device, use a surge protector when charging to help protect your Segway Drift from damage due to power surges and voltage spikes. Only use the Segway supplied charger. Do not use a charger from any other product.

13. Use only Ninebot or Segway approved parts and accessories. Do not modify your Segway Drift. Modifications to your Segway Drift could interfere with the operation of the Segway Drift, resulting in serious injury and/or damage, and could void the Limited Warranty.

2 Packing List

Mainframe ×2

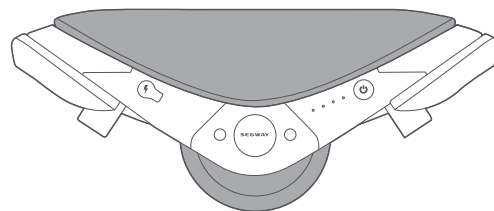

Charger

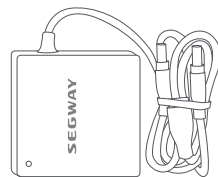

Power Cord



User Materials

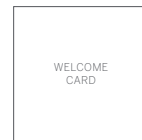

When unpacking your Segway Drift, please verify that the above items are included in the package. If you are missing any components, please contact your dealer/distributor or nearest service center (see Contact).

Please retain the box and packaging materials in case you need to ship your Segway Drift in the future.

Always power off your Segway Drift and unplug the charge cable before cleaning.

3 Diagram

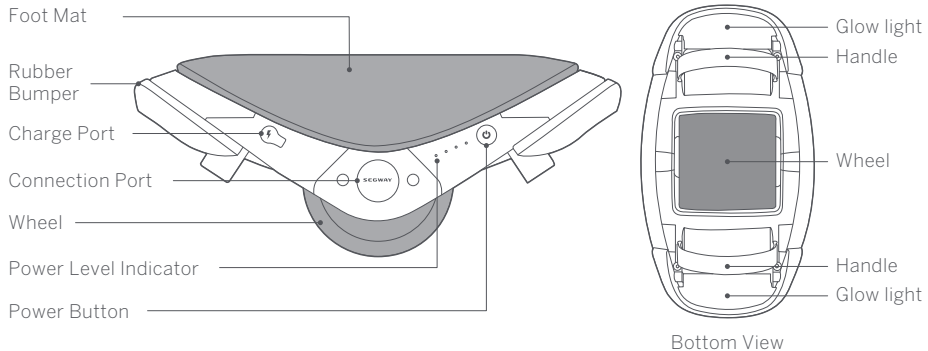

● Power ON/OFF:

⚠ The Segway Drift must be on the ground when powered on or off. To avoid injury do not touch the wheel with any part of your body.

Power on: Press the power button, the power level indicator lights will turn on and the Segway Drift will beep twice.
Power off: Press the power button, the power level indicator lights will turn off and the Segway Drift will beep once.

● Power Level Indicator:

There are 4 LED lights, each light has two status: light on and blink. The status indicates the power remaining as below.

Status	Power Remaining	Status	Power Remaining
●●●●	Full power	●●	approx. 50%
●●●○	approx. 88%	●○	approx. 38%
●●●●	approx. 75%	●	approx. 25%
●●○	approx. 63%	○	<13%

● Light on ○ Blink

*When the power is too low to ride, the Segway Drift will beep and tilt back. The power level indicator light will also blink rapidly.

● Handle:

While the Segway Drift is powered off, use the handle to lift and carry.



● Glow light:

After the Segway Drift is powered on, press and hold the power button for about 3 seconds to switch on glow light mode. If successful, the Segway Drift will beep once.

⚠ Always turn off the Segway Drift before you lift it off the ground.

4 Charging

⚠ Do not connect the charger if the charge port or charge cable is wet. The battery pack is only to be charged by adults.

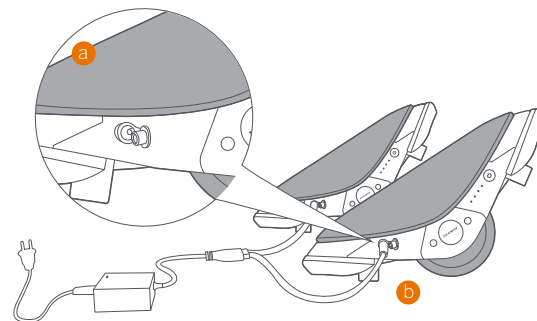

- Open the rubber cap
- Insert the plug into the charge port

Your Segway Drift is fully charged when the LED on the charger changes from red (charging) to green (trickle charge). Close the rubber cap when not charging.

* You can charge both mainframes at the same time.

5 Before Riding

⚠ There are safety risks when learning to ride the Segway Drift. You must read this User Manual and follow the New Rider Tutorial by scanning the QR code on the Welcome Card before your first ride.

⚠ Whenever the Segway Drift is powered on, it MUST stay on the ground. To avoid injury do not touch the wheel with any part of your body.

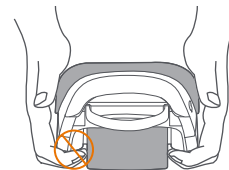
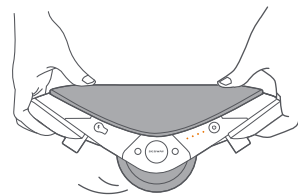

Standby Mode: The Segway Drift will enter Standby Mode when the Segway Drift is powered on and parked on the ground.

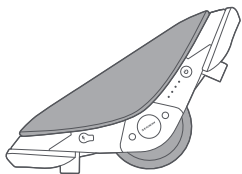

Balance Mode: The Segway Drift will enter Balance Mode when it is gently touched on the tilted end.

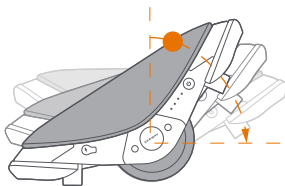

If the Segway Drift does not detect a rider within 1 minute after entering Balance Mode, the Segway Drift will enter Standby Mode automatically.

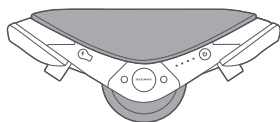

⚠ Do not press the edge of the Segway Drift while in Balance Mode if you are not riding it. Doing so could force the Segway Drift to move rapidly. It may lead to serious injuries for you or others.

Features

- There is no front or back of the Segway Drift. You can step on from either direction.
- When the Segway Drift is in Balance Mode, place one foot on the middle of the mainframe's foot mat. Give gentle pressure on the front end of the foot mat, the Segway Drift will go forward; give gently pressure on the rear end of the footmat, it will go backwards.

*** If the Segway Drift cannot enter Balance Mode and beeps an alarm, try restarting it. If the problem persists, please contact after-sales service.**

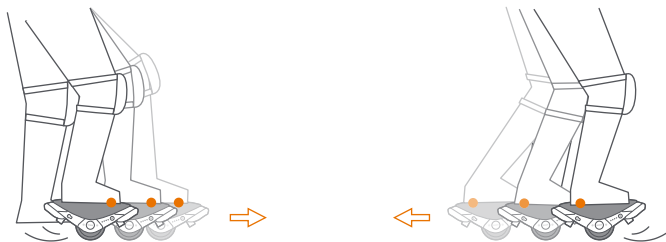

c. The Segway Drift is very sensitive. Relax when riding and keep your center of gravity steady.

6 Learning to Ride

⚠ WARNING
Rider must weigh between 22–220 lbs (10–100 kg).



Wear an approved helmet and other protective gear to minimize any possible injury.

2. Get Ready

Ask a friend to assist you on your first ride. Go to a large open area. Place both mainframes shoulder width apart and put them into Balance Mode.

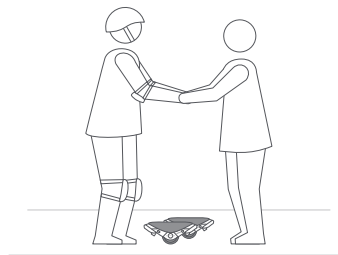

1. Vehicle Control Practice

- Turn on one mainframe, put single foot on the middle of the foot mat, then swing back and forth to feel the control.
- Switch to the other foot, then swing back and forth to feel the control.

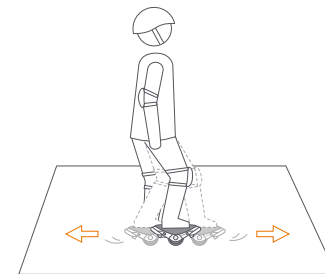

3. Stepping On

With assistance from your friend, put one foot on the middle of the mainframe's foot mat. When comfortable, stand straight and look straight ahead while stepping up with your other foot. Try to avoid rocking back and forth.

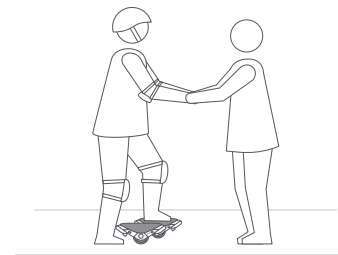

4. Ride

With your friend nearby, slowly lean forward and feel the Segway Drift move forward. Slowly lean backward and feel it move backwards. Turn your whole body left or right gently to turn the Segway Drift.

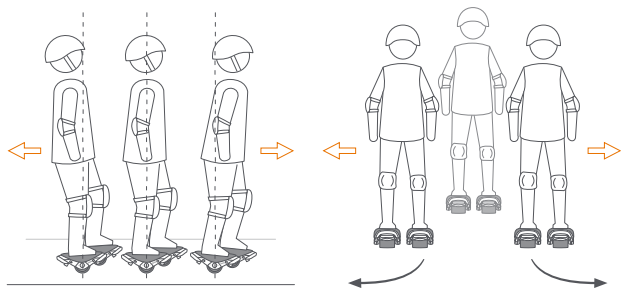

5. Stepping Off

To step off, gently slow down to a controlled stop. Slowly shift your weight to one foot and place your opposite foot on the ground.

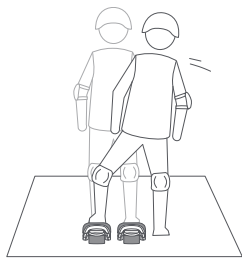

7 Learning More

Scan the QR code on the Welcome Card to follow the New Rider Tutorial before you ride and to learn more ways to play.

8 Warnings



You must read and understand the Warnings and Riding Safety instructions in this manual before attempting to ride the Segway Drift. Failure to follow these warnings could result in death or serious injury due to: loss of balance, traction, and/or control; collisions; and falls.

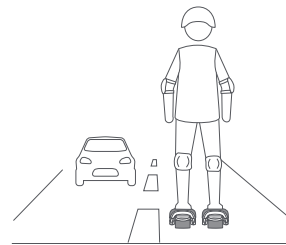

Do not ride on public roads, motorways, highways, or streets.

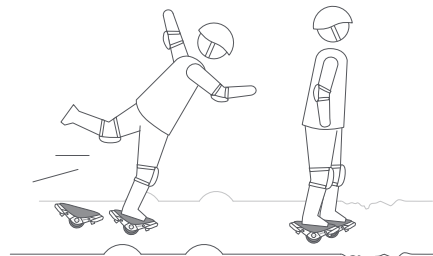

Do not traverse bumps or uneven terrain.

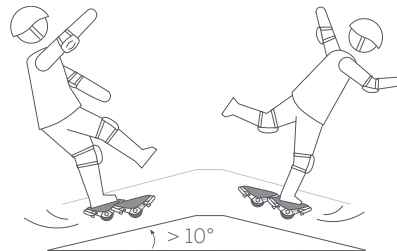

Avoid slopes steeper than 10°.

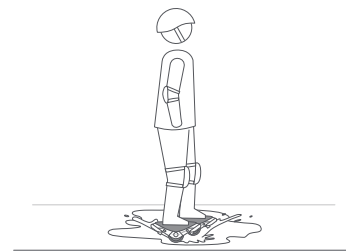

Do not ride through puddles or other bodies of water. Do not get the Segway Drift wet.

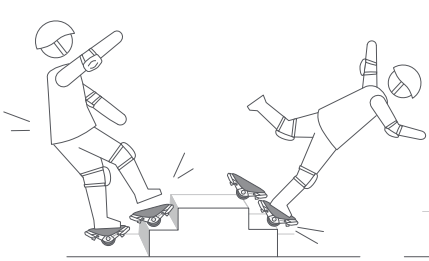

! Do not ride over holes, curbs, steps, or other obstacles.



! Do not carry any passengers. Do not carry a child. Do not ride when pregnant.

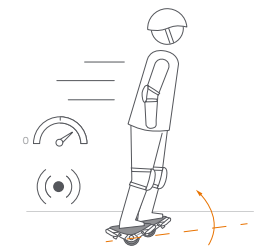

! Do not accelerate when the Segway Drift tilts back or sounds an alarm. Do not accelerate when the speed limiter is activated. Slow down.

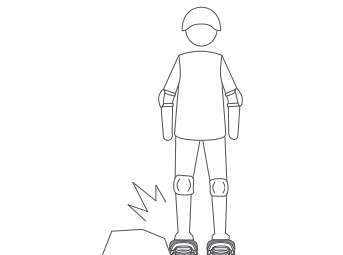

! Avoid contacting obstacles with the tire/wheel.

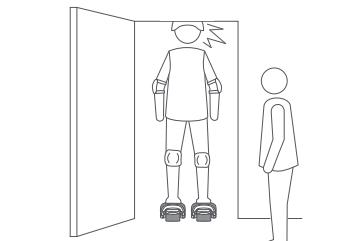

! Watch your head when passing through doorways.



! Do not attempt stunts of any kind. Always keep both feet on the foot mats.

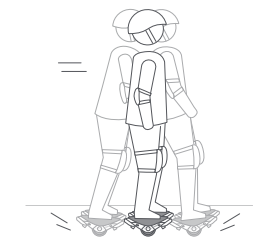

! Do not rock back and forth or shift your weight abruptly.



! Do not ride on low traction surfaces (including, but not limited to, wet ground, loose sand, loose gravel, and ice).

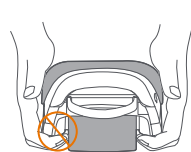

! Do not lift the Segway Drift when powering on or after powered on. The wheels will spin, causing a high risk of injury.

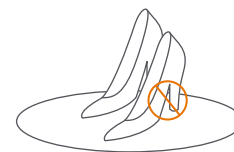

! Do not ride with high heels. Always ride with properly strapped closed toe shoes.

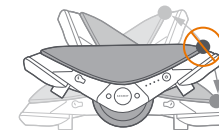

! Do not press the edge of the Segway Drift while in Balance Mode if you are not riding it. Doing so could force the Segway Drift to move rapidly. It may lead to serious injuries for you or others.

9 Calibration and Alarms

● Calibration

When in Balance Mode, if the Segway Drift moves forward or backward on its own on flat ground, it needs to be calibrated. If the problem persists, please contact after-sales service.

To Calibrate the Segway Drift:

- Place the Segway Drift upside down on flat ground and power it on. The wheel will spin. Be sure to keep your hands away from the spinning wheel as this could cause injury.
- Once the wheel starts spinning, power off your Segway Drift. This will complete the calibration.

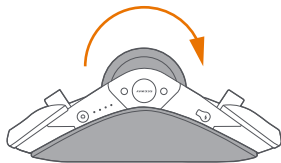
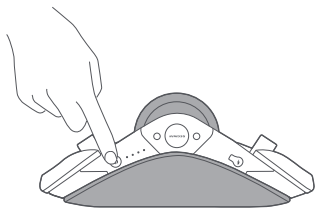

▲ Once powered on, the Segway Drift must stay on the ground. To avoid injury do not touch the wheel with any part of your body.

● Alarms

a. Overheating

Riding for an extended period of time could increase the internal temperature of your Segway Drift in excess of 122°F (50° C). If this happens, the glow lights will flash red, an alarm will sound and your Segway Drift will not be able to charge. Simply step off the Segway Drift, power it off, and give it time to cool back down to a normal operating temperature .

▲ To avoid injury, do not touch or ride the Segway Drift while there is an alarm and the glow lights are flashing red.

b. Other Alarms

For any other alarms, try restarting your Segway Drift. If the problem persists, please contact after-sales service.

10 Maintenance

Cleaning and Storing Your Segway Drift

Use a soft, wet cloth to wipe the mainframe clean. Hard to remove dirt can be scrubbed with a toothbrush and toothpaste, then cleaned with a soft, wet cloth.

NOTE

The IP Rating of the mainframe is IP54, IP Rating of the battery pack is IPX6. Do not wash your Segway Drift with alcohol, gasoline, acetone, or other corrosive/volatile solvents. These substances may damage the appearance and internal structure of your Segway Drift. Do not wash your Segway Drift with a power washer or high pressure hose.

▲ WARNING

Make sure the Segway Drift is powered OFF, the charging cable is unplugged, and the rubber cap on the charge port is tightly sealed before cleaning; otherwise you may expose yourself to electric shock or damage the electronic components.

Store your Segway Drift in a cool, dry place. Do not store it outdoors for extended periods of time. Exposure to sunlight and temperature extremes (both hot and cold) will accelerate the aging process of the plastic components and may reduce battery life.

Battery Pack Maintenance

Do not store or charge the battery at temperatures outside the stated limits (see Specifications). Do not expose the battery to fire. Do not discard or destroy the battery. Refer to your local laws and regulations regarding battery recycling and/or disposal.

A well maintained battery can perform well even after many miles of riding. Charge the battery after each ride and avoid draining the battery completely. When used at room temperature (70°F [22°C]) the battery range and performance is at its best; whereas using it at temperatures below 32°F (0°C) can decrease range and performance. Typically, at 14°F (-10°C) range can be half that of the same battery at 70°F (22°C). Battery range will recover when temperature rises.

NOTE

Typically, a fully charged battery should retain charge for 120-180 days. Remember to charge the battery after each use. Completely draining the battery may cause permanent damage to the battery. Electronics inside the battery record the charge-discharge condition of the battery; damage caused by over-discharge or under-discharge will not be covered by the Limited Warranty.

▲ WARNING

Do not attempt to disassemble the battery. Risk of fire. No user serviceable parts.

▲ WARNING

Do not ride when the ambient temperature is outside the machine operation temperature(see Specifications) because low/high temperature will limit the maximum power/torque. Doing so could cause personal injury or property damage due to slips or falls.

11 Specifications

Product	Name	Segway Drift W1
Dimensions	Mainframe (single wheel)	11.5×6.4×4.8 in (291×162×121 mm)
	Unit	12.5×10.6×8.7 in (318×269×219 mm)
Weight	Payload	22–220 lbs (10–100 kg)
	Net (single wheel)	Approx. 7.7 lbs (3.5 kg)
Rider	Recommended Age	6+ years old. See the weight limit
Machine Parameters	Max. Speed	Approx. 7.5 mph (12 km/h) Top speed will vary based on riding style and remaining battery life. Top speed will be reduced when the battery is low.
	Typical Riding Time ^[1]	45 minutes
	Max. Slope ^[2]	10°
	Traversable Terrain	Flat, hard ground free of bumps or obstacles
	Operating Temperature	14–104°F (-10–40°C)
	Storage Temperature	-4–122°F (-20–50°C)
	IP Rating	Mainframe IP54/ Battery pack IPX6
	Max. Storage Time	Approx. 180 days/100% power; Approx. 30 days/30% power
Battery	Charge Time (for both mainframes)	Approx. 3 hours
	Nominal Voltage	22.2 VDC
	Max. Charging Voltage	25.2 VDC
	Charging Temperature	32–104°F (0–40°C)
	Nominal Capacity	44.4 Wh
	Battery Management System	Over-voltage, under-voltage, over-current, short circuit, and over-heating protection. Auto-sleep, auto-balance, and auto-wake.
Motors	Max. torque (single wheel)	6 Nm
Charger	Output Power	37.5 W
	Input Voltage	100-240 VAC
	Output Voltage	25 ± 0.2 VDC
	Output Current	1.5A

[1] Typical Riding Time: tested while riding under full power, 165 lbs (75 kg) load, 77°F (25°C), 5 mph (8 km/h) average speed on flat hard ground.

[2] Max. Slope: tested while riding with the payload of 165 lbs (75 kg) and speed less than 3 mph (5km/h).

12 Certifications

This product has been tested and passed ANSI/CAN/UL-2272.

The battery complies with UN/DOT 38.3

Federal Communications Commission (FCC) Compliance Statement for USA

This device complies with part 15 of the FCC rules. Operation is subject to the following two conditions: (1) This device may not cause harmful interference, and (2) this device must accept any interference received, including interference that may cause undesired operation.

NOTE

This equipment has been tested and found to comply with the limits for a Class B digital device, pursuant to part 15 of the FCC Rules. These limits are designed to provide reasonable protection against harmful interference in a residential installation. This equipment generates, uses and can radiate radio frequency energy and, if not installed and used in accordance with the instructions, may cause harmful interference to radio communications. However, there is no guarantee that interference will not occur in a particular installation. If this equipment does cause harmful interference to radio or television reception, which can be determined by turning the equipment off and on, the user is encouraged to try to correct the interference by one or more of the following measures:

- Reorient or relocate the receiving antenna.
- Increase the separation between the equipment and receiver.
- Connect the equipment into an outlet on a circuit different from that to which the receiver is connected.
- Consult the dealer or an experienced radio/TV technician for help.

Industry Canada (IC) Compliance Statement for Canada

This device complies with Industry Canada license-exempt RSS standard (s). Operation is subject to the following two conditions: (1) this device may not cause interference, and (2) this device must accept any interference, including interference that may cause undesired operation of the device.

CAN ICES-3 (B)/NMB-3(B)

Neither Segway Inc. nor Ninebot is responsible for any changes or modifications not expressly approved by Segway Inc. or Ninebot. Such modifications could void the user's authority to operate the equipment.

Important WEEE information



WEEE Disposal and Recycling Information Correct Disposal of this product. This marking indicates that this product should not be disposal with other household wastes throughout the EU.

To prevent possible harm to the environment or human health from uncontrolled waste disposal, recycle it responsible to promote the sustainable reuse of materials resources. To return your used device, please use the return and collection systems or contact the retailer where the product was purchased. They can take this product for environmental safe recycling.

Battery recycling information for the European Union



Batteries or packaging for batteries are labeled in accordance with European Directive 2006/66/EC and amendment 2013/56/EU concerning batteries and accumulators and waste batteries and accumulators. The Directive determines the framework for the return and recycling of used batteries and accumulators as applicable throughout the European Union. This label is applied to various batteries to indicate that the battery is not to be thrown away, but rather reclaimed upon end of life per this Directive.

In accordance with the European Directive 2006/66/EC and amendment 2013/56/EU, batteries and accumulators are labeled to indicate that they are to be collected separately and recycled at end of life. The label on the battery may also include a chemical symbol for the metal concerned in the battery (Pb for lead, Hg for mercury, and Cd for cadmium). Users of batteries and accumulators must not dispose of batteries and accumulators as unsorted municipal waste, but use the collection framework available to customers for the return, recycling, and treatment of batteries and accumulators. Customer participation is important to minimize any potential effects of batteries and accumulators on the environment and human health due to the potential presence of hazardous substances.

Before placing electrical and electronic equipment (EEE) in the waste collection stream or in waste collection facilities, the end user of equipment containing batteries and/or accumulators must remove those batteries and accumulators for separate collection.

Restriction of Hazardous Substances (RoHS) Directive

This Ninebot (Changzhou) Tech Co., Ltd. product, with included parts (cables, cords, and so on) meets the requirements of Directive 2011/65/EU on the restriction of the use of certain hazardous substances in electrical and electronic equipment ("RoHS recast" or "RoHS 2").

Electromagnetic Compatibility Directive & Low-Voltage Directive



Segway Europe B.V.

EU Contact Address for regulatory topics only: Hogehilweg 8, 1101CC Amsterdam, The Netherlands.

Hereby, Ninebot (Changzhou) Tech Co., Ltd. declares that the equipment listed in this section are in compliance with the essential requirements and other relevant provisions of Directives 2014/30/EU & 2014/35/EU.

13 Trademark and Legal Statement

Segway and the Rider Design are trademarks of Segway Inc., registered in the U.S. and other countries; Segway Drift is a trademark of Segway Inc.; Ninebot is a trademark of Ninebot (Tianjin) Tech Co. Ltd., registered in the U.S. and other countries. The respective owners reserve the rights of their trademarks referred to in this manual.

The Segway Drift is covered by relevant patents. For patent information go to <http://www.segway.com>.

We have attempted to include descriptions and instructions for all the functions of the Segway Drift at the time of printing. However, your Segway Drift may differ slightly from the one shown in this document.

Please note that there are multiple Segway models with different functions, and some of the functions mentioned herein may not be applicable to your unit. The manufacturer reserves the right to change the design and functionality of the Segway Drift product and documentation without prior notice.

© 2018 Ninebot (Beijing) Tech Co. Ltd. All rights reserved.

14 Contact

Contact us if you experience issues relating to riding, maintenance and safety, or errors/faults with your Segway Drift.

Americas:

Segway Inc.

14 Technology Drive, Bedford, NH 03110, USA

Tel: 1-603-222-6000

Fax: 1-603-222-6001

Toll Free: 1-866-473-4929

E-mail Sales: customeroperation@segway.com

E-mail Service: technicalsupport@segway.com

Website: www.segway.com

Europe, Middle East and Africa:

Segway Europe B.V.

Hogehilweg 8, 1101CC, Amsterdam, The Netherlands

Email service: service@segway.eu.com

Website: www.segway.com

Asia Pacific

China Mainland: Ninebot (Beijing) Tech Co., Ltd.

Room B201, B202, B6 Bldg. Zhongguancun Dongsheng Technology Park (Northern Territory), No. 66, Xixiaokou Rd,

Haidian Dist., Beijing, China.

Tel: 400-607-0001/86-10-8482-8002

E-mail: sales@ninebot.com

South Korea: Segwayseoul Inc.

804-66,8F,385, Gangseo-ro, Gangseo-gu, Seoul, Republic of Korea ZIP(07803)

Tel: 82-70-4068-8002

E-mail: korea-service@ninebot.com

Singapore: Ninerobot (Singapore) Pte Ltd

7030 Ang Mo Kio Ave 5, North Star @ Ang Mo Kio, UNIT #07-39, Singapore

E-mail: apac@segway.com

Have your Segway Drift's serial number on hand when contacting Segway.

You can find your serial number on the bottom of your Segway Drift.

SEGWAY DRIFT **W1**

MODE D'EMPLOI



The manufacturer reserves the right to make changes to the product, and update this manual at any time.

Visit www.segway.com to download the latest user materials.

www.segway.com

V1.0

Instructions d'origine

Contenu

1 Conduire de manière sûre	01
2 Contenu de l'emballage	03
3 Diagramme	04
4 Chargement	05
5 Avant de conduire	05
6 Apprendre à conduire	07
7 En apprendre plus	08
8 Avertissements	09
9 Calibration et alarmes	12
10 Maintenance	13
11 Spécifications	14
12 Certifications	15
13 Marque commerciale et déclaration légale	17
14 Contact	18

Merci d'avoir choisi le Segway Drift W1 !

Merci d'avoir choisi le Segway Drift W1 (ci-après dénommé Segway Drift).

Pour profiter des nombreuses fonctionnalités de votre Segway Drift, vous devez lire et suivre ces instructions.

Bon voyage!

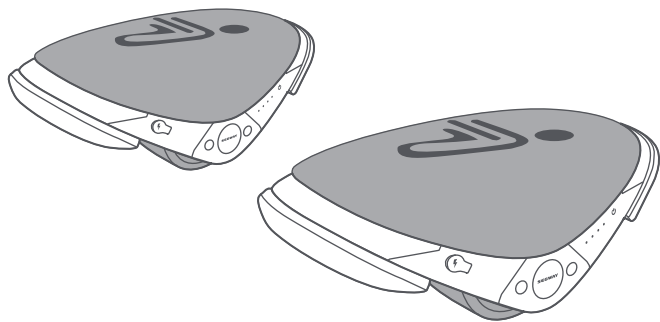

1 Sécurité lors de la conduite

1. Le Segway Drift est un produit récréatif. Avant de maîtriser les compétences de conduite, vous devez vous entraîner. Ni Ninebot (Ninebot(Beijing) Tech Co., Ltd. et ses filiales et sociétés affiliées) ni Segway Inc. n'est responsable des blessures ou dommages causés par l'inexpérience ou le non-respect des instructions du présent document.
2. Souvenez-vous que chaque fois que vous roulez sur Segway Drift, vous risquez de vous blesser ou de mourir en cas de perte de contrôle, de collision ou de chute. Vous pouvez réduire le risque en suivant toutes les instructions et avertissements de ce manuel, mais vous ne pouvez pas éliminer tous les risques. Lors de l'entrée dans les espaces publics, respectez toujours les lois et réglementations locales. Comme avec les autres véhicules, les vitesses plus rapides nécessitent une plus longue distance de freinage. Un freinage brusque sur des surfaces lisses peut entraîner un patinage des roues, une perte d'équilibre ou des chutes. Le Segway Drift est conçu pour être conduit sur une surface plane et dure, sans obstacles ni bosses. Soyez prudent et gardez toujours une distance de sécurité entre vous et les autres personnes ou véhicules lorsque vous roulez. Soyez vigilant et ralentissez lorsque vous entrez dans des zones inconnues.
3. Portez toujours un casque lorsque vous roulez. Utilisez un casque de bicyclette ou de planche à roulettes approuvé qui s'ajuste correctement avec la courroie sous le menton et qui protège l'arrière de votre tête.
4. Ne tentez pas votre premier tour dans un endroit où vous pouvez rencontrer les enfants, les piétons, les animaux, les véhicules, les bicyclettes ou d'autres obstacles et dangers potentiels.
5. Respectez les piétons en cédant toujours le droit de passage. Passez à gauche autant que possible. Lorsque vous approchez d'un piéton par l'avant, restez sur la droite et ralentissez. Évitez les piétons surprenants. En approchant par derrière, annoncez-vous et ralentissez jusqu'à la vitesse de marche lorsque vous passez. Veuillez respecter les lois et réglementations locales en matière de circulation.
6. Dans les endroits sans lois et règlements régissant les véhicules électriques à équilibrage automatique, respectez les consignes de sécurité décrites dans ce manuel. Ni Ninebot ni Segway Inc. n'est responsable des dommages matériels, des blessures corporelles/décès, des accidents ou des conflits juridiques causés par des infractions aux consignes de sécurité.
7. Ne permettez à personne de conduire seul votre Segway Drift à moins d'avoir lu attentivement ce manuel et de suivre le tutoriel du nouveau chauffeur en scannant le code QR sur la carte de bienvenue. La sécurité des nouveaux chauffeurs est de votre responsabilité. Aidez les nouveaux pilotes jusqu'à ce qu'ils soient à l'aise avec le fonctionnement de base du Segway Drift. Assurez-vous que chaque nouveau pilote porte un casque et un autre équipement de protection.
8. Avant chaque trajet, vérifiez s'il y a des attaches desserrées et des composants endommagés. Si le Segway Drift émet une alarme ou des signaux anormaux arrêtez de rouler immédiatement et contactez le service après-vente.
9. Soyez alerte ! Scannez à la fois devant et derrière votre Segway Drift - vos yeux sont votre meilleur outil pour éviter les obstacles en toute sécurité et les surfaces à faible traction (y compris, mais sans s'y limiter, sol humide, sable meuble, gravier meuble et glace)

10. Pour réduire le risque de blessure, vous devez lire et suivre toutes les « PRÉCAUTIONS » (⊗), les « Conseils » (*) et « AVERTISSEMENT » (⚠) mentionnés dans ce manuel document. Veuillez ne roulez pas à une vitesse dangereuse. En aucun cas vous ne devriez rouler sur des routes empruntées par des véhicules à moteur. Le fabricant recommande que les conducteurs soient âgés de 6+ ans. Suivez toujours les instructions de sécurité suivante:

A. Les personnes qui ne doivent pas conduire le Segway Drift incluent:

- i. Toute personne sous influence de l'alcool ou de drogues.
- ii. Toute personne souffrant d'une pathologie la mettant en danger si elle se livre à une activité physique fatigante.
- iii. Toute personne ayant des problèmes d'équilibre ou de capacités motrices qui interféderaient avec son aptitude à garder son équilibre.
- iv. Toute personne dont la taille ou le poids excède les limites établies (consulter les spécifications).
- v. Les femmes enceintes.

B. Les conducteurs de moins de 16 ans doivent être sous la supervision d'un adulte.

C. Respectez la législation et les réglementations locales lorsque vous conduisez ce produit. Ne conduisez pas là où c'est interdit.

D. Pour conduire en toute sécurité, vous devez être capable de voir clairement ce qui est en face de vous et être clairement visible.

E. Ne conduisez pas dans la neige, sous la pluie, ou sur des routes mouillées, boueuses, verglacées ou glissantes pour toute autre raison. Ne franchissez pas les obstacles (y compris, mais sans s'y limiter, le sable, le gravier ou les bâtons). Cela pourrait entraîner une perte d'équilibre ou de traction et provoquer une chute.

F. Ne conduisez pas Segway Drift sous la pluie. Conduire sous la pluie peut provoquer l'immersion du Segway Drift dans l'eau, ce qui peut entraîner des dommages au niveau de la fonction et même un risque d'incendie et d'explosion en raison d'une batterie mouillée. Les dommages et les pertes causés par l'immersion dans l'eau ne sont pas couverts par la garantie limitée.

G. N'accélérez pas ni ne décélérez soudainement Si le Segway Drift s'incline, vous avez atteint la limite de vitesse, veuillez ralentir. Ne tentez d'outrepasser le limiteur de vitesse ou vous risquez de vous blesser en cas de perte de contrôle, de collision ou de chute.

11. Ne tentez pas de charger votre Segway Drift s'il est humide ou que le chargeur ou la prise est humide.

12. Tout comme avec tout appareil électronique, utilisez une protection contre les surtensions lors du chargement afin de participer afin de protéger votre Segway Drift contre tout dommage causé par de trop grandes variations d'électricité et des pointes de tension. Utilisez uniquement le chargeur fourni par Segway. N'utilisez pas le chargeur d'un autre produit.

13. Utilisez uniquement des pièces détachées et des accessoires homologués par Ninebot ou Segway. Ne modifiez pas votre Segway Drift. Des modifications de votre Segway Drift pourraient interférer avec le fonctionnement du Segway Drift, engendrer des blessures graves et/ou des dommages, et annuler la garantie limitée.

2 Contenu de l'emballage

Mainframe x 2

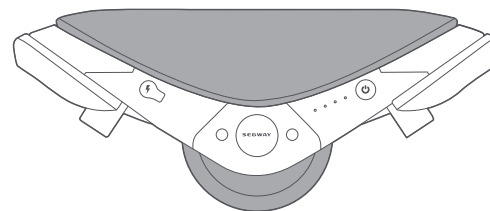

Chargeur

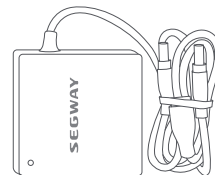

Cordon d'alimentation



Documents utilisateur



Lors du déballage de votre Segway Drift, veuillez vérifier que les éléments ci-dessus sont inclus dans l'emballage. S'il vous manque des composants, veuillez contacter votre revendeur/distributeur ou le centre de service le plus proche (voir Contact)

Veuillez conserver le carton et les matériaux d'emballage au cas où vous devriez expédier votre Segway Drift plus tard.

Éteignez toujours votre Segway Drift et débranchez le câble de charge avant de le nettoyer.

3 Diagramme

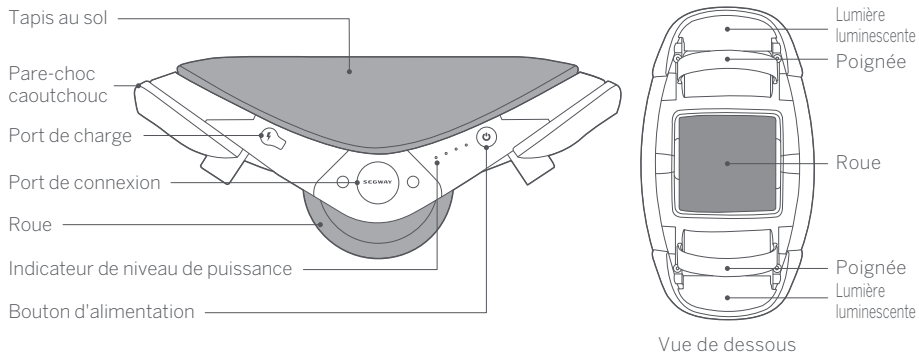

● Mise sous/hors tension:

⚠ Le Segway Drift doit être au sol lorsqu'il est allumé ou éteint. Pour éviter les blessures, ne touchez pas la roue avec une partie de votre corps.

Mise sous tension: Appuyez sur le bouton d'alimentation, les voyants de niveau de puissance s'allumeront et le Segway Drift émettra deux bips.

Mise en hors-tension: Appuyez sur le bouton d'alimentation, les voyants de niveau de puissance s'éteindront et le Segway Drift émettra un bip.

● Indicateur de niveau de puissance:

Il y a 4 voyants DEL, chaque voyant a deux états: allumé et clignotant. L'état indique la puissance restante en tant que coup.

Statut	Puissance restante	Statut	Puissance restante
●●●●	Pleine puissance	●●	approx. 50%
●●●○	approx. 88%	●○	approx. 38%
●●●●	approx. 75%	●	approx. 25%
●●○	approx. 63%	○	< 13%

● Lumière on ○ Clignotement

*Lorsque la puissance est trop faible pour rouler, le Segway Drift émet un bip et s'incline vers l'arrière. Le voyant du niveau de puissance clignote également rapidement.

● Poignée:

Lorsque le Segway Drift est hors tension, utilisez la poignée pour le soulever et le transporter.

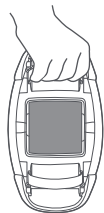

● Voyant lumineux

Lorsque le Segway Drift sous tension, appuyez sur le bouton d'alimentation et maintenez-le enfoncé pendant environ 3 secondes pour activer le mode d'éclairage incandescent. En cas de succès, le Segway Drift émettra un bip.

⚠ Éteignez toujours le Segway Drift avant de le soulever du sol.

4 Charger

⚠ Ne branchez pas le chargeur si le port de charge ou le câble de charge est humide. La batterie ne doit être chargée que par des adultes.

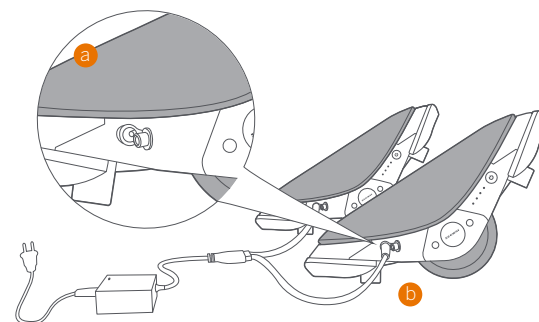

- Ouvrez le capuchon en caoutchouc
- Insérez la prise dans le port de charge.

Votre Segway Drift est complètement chargée lorsque la LED du chargeur passe du rouge (charge) au vert (charge lente). Fermez le capuchon en caoutchouc lorsque vous ne le chargez pas.

* Vous pouvez charger les deux cadres principaux en même temps.

5 Avant de conduire

⚠ Il y a des risques pour la sécurité lorsqu'on apprend à conduire le Segway Drift. Vous devez lire ce mode d'emploi et suivre le tutoriel du nouveau conducteur en scannant le code QR sur la carte de bienvenue avant votre première sortie.

⚠ Chaque fois que le Segway Drift est sous tension, il DOIT rester sur le sol. Pour éviter les blessures, ne touchez pas la roue avec une quelconque partie de votre corps.

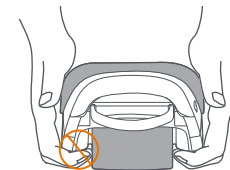
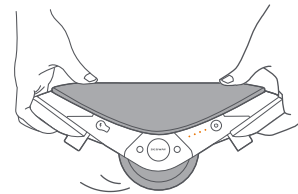

Mode veille: Le Segway Drift va passer en mode Veille lorsque le Segway Drift sera allumé et stationné au sol.

Mode Balance: Le Segway Drift entrera en mode Balance lorsqu'il est doucement touché sur l'extrémité inclinée.

Si le Segway Drift ne détecte pas un conducteur dans une minute après être entré en mode Balance, le Segway Drift va entrer en mode veille automatiquement.

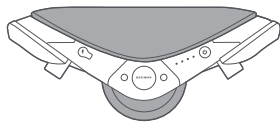
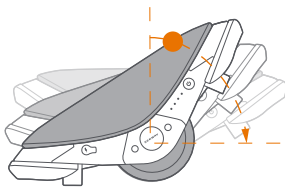
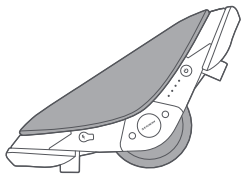

⚠ N'appuyez pas sur le bord du Segway Drift en mode Balance si vous ne l'utilisez pas. Cela pourrait forcer le Segway Drift à se déplacer rapidement. Cela peut entraîner des blessures graves pour vous ou pour les autres.

Features

- Il n'y a aucun avant ou arrière sur le Segway Drift. Vous pouvez vous lancer dans les deux sens.
- Lorsque le Segway Drift est en mode Balance, placez un pied au milieu du tapis de pied du châssis principal. Donnez une légère pression sur l'extrémité avant du tapis, le Segway Drift ira de l'avant; Donnez une légère pression sur l'extrémité arrière du tapis, il va revenir en arrière.

* Si le Segway Drift ne peut pas passer en mode Balance et émet une alarme, essayez de le redémarrer. Si le problème persiste, veuillez contacter le service après-vente.

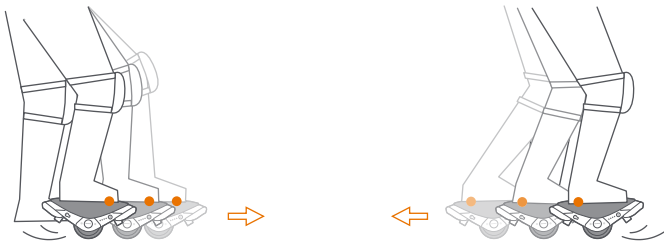

c. Le Segway Drift est très sensible. Détendez-vous en roulant et gardez votre centre de gravité stable.

6 Apprendre à conduire

⚠ AVERTISSEMENT

Les conducteurs doivent peser entre 10-100 kg (22-220 lbs).



Portez un casque homologué et un autre équipement de protection pour minimiser les risques de blessures.

2. Préparez-vous

Demandez à un ami de vous aider lors de votre première sortie. Rendez-vous dans une grande zone ouverte. Placez les deux c adres principaux à la largeur des épaules et placez-les en mode Balance.

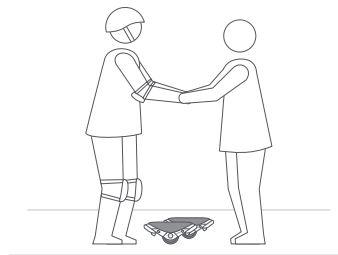

1. Pratique du contrôle du véhicule

- Allumez un ordinateur central, mettez un seul pied au milieu du tapis de sol, puis balancez d'avant en arrière pour sentir le contrôle.
- Passez à l'autre pied, puis balancez vous d'avant en arrière pour sentir le contrôle.

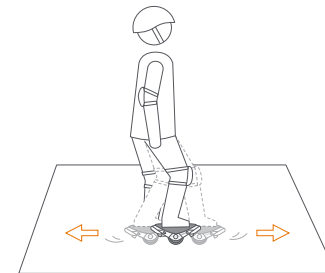

3. Monter dessus

Avec l'aide de votre ami, veuillez mettre un pied sur le milieu du tapis du châssis principal. Lorsque vous êtes à l'aise, tenez-vous droit et regardez droit devant vous tout en continuant à monter avec votre autre pied. Essayez d'éviter de vous balancer d'avant en arrière.

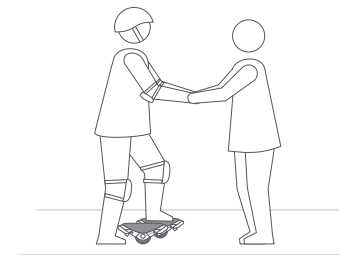

4. Roulez

Avec votre ami à proximité, penchez-vous lentement vers l'avant et ressentez le Segway Drift avancer. Penchez-vous lentement en arrière et sentez-le reculer. Tournez tout votre corps vers la gauche ou vers la droite pour faire tourner le Segway Drift.

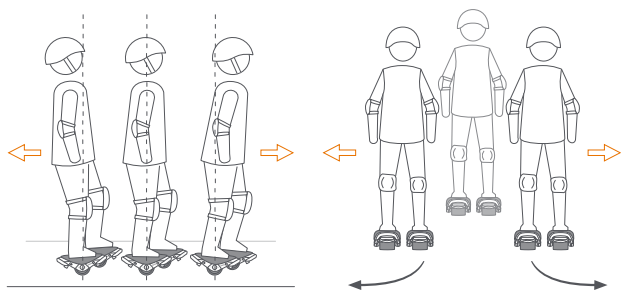

5. Descendre

Pour descendre, ralentissez doucement jusqu'à un arrêt contrôlé. Lentement, faites peser votre poids sur un pied et placez votre pied opposé sur le sol.

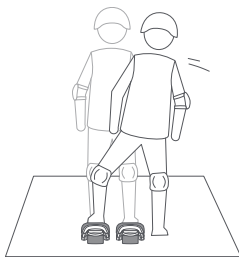

7 En apprendre plus

Scannez le code QR pour suivre le tutoriel Nouveau Conducteur avant de monter et d'apprendre plus de manière de vous amuser.

8 Avertissements



Vous devez lire et comprendre les instructions relatives aux Avertissements et à la Sécurité de conduite dans ce manuel avant d'essayer de conduire le Segway Drift. Le non-respect de ces avertissements peut entraîner la mort ou des blessures graves en raison: de perte d'équilibre, de traction et/ou de contrôle; des collisions; et chutes.

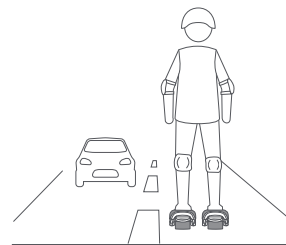

Ne roulez pas sur les routes publiques, les autoroutes, les autoroutes ou les rues.

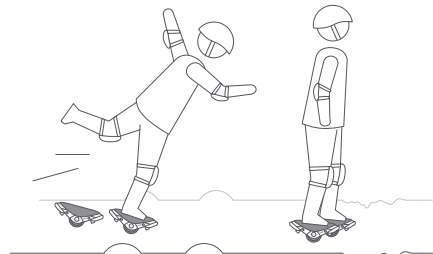

Ne traversez pas les bosses ou les terrains accidentés.

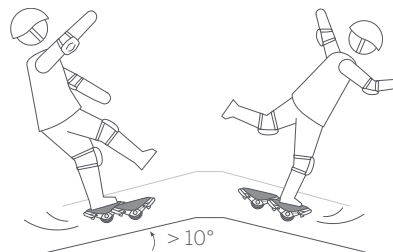

Évitez les pentes plus raides que 10°.

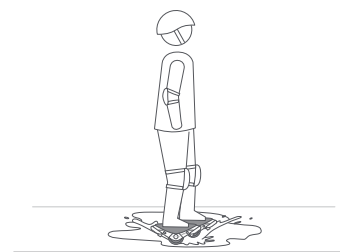

Ne roulez pas dans les flaques d'eau ou autres plans d'eau. Ne vous mouillez pas.

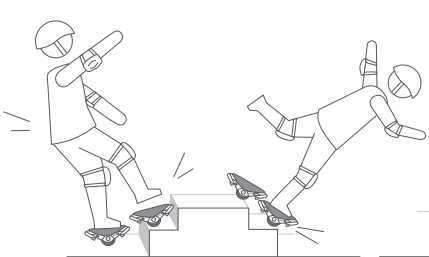

! Ne chevauchez pas les trous, les bordures, les marches ou autres obstacles.

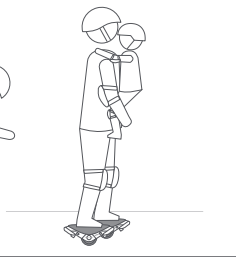

! Ne transportez pas de passagers. Ne transportez pas d'enfants. Ne conduisez pas lorsque vous êtes enceinte.

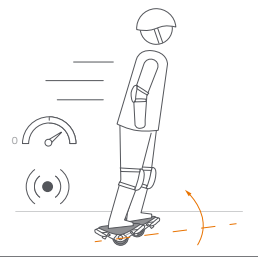

! N'accélérez pas lorsque le Segway Drift s'incline ou émet une alarme. N'accélérez lorsque le limiteur de vitesse est activé. Ralentissez.

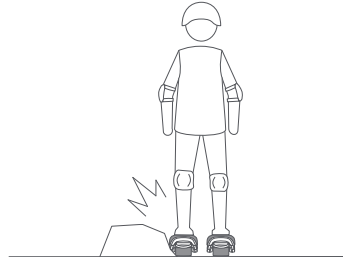

! Évitez de heurter des obstacles avec le pneu/roue.

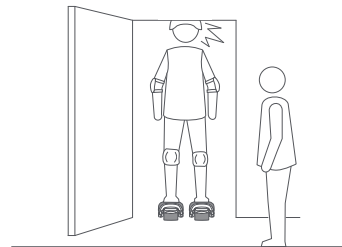

! Surveillez votre tête en passant à travers en-dessous des portes.



! N'essayez pas de faire la moindre cascade. Gardez toujours les deux pieds sur les tapis.



! Ne vous balancez pas ou ne changez pas la répartition de votre poids de manière soudaine.



! Ne roulez pas sur des surfaces à faible adhérence (y compris, mais sans s'y limiter, du sol mouillé, du sable meuble, du gravier meuble et de la glace).

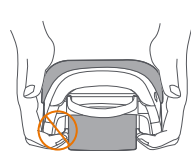

! Ne soulevez pas le Segway Drift lors de la mise sous tension ou après la mise sous tension. Les roues vont tourner, entraînant un risque élevé de blessures.

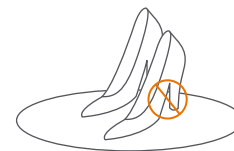

! Ne conduisez pas avec de hauts talons. Conduisez toujours avec des chaussures à bout fermé bien ficelées.

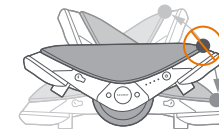

! N'appuyez pas sur le bord du Segway Drift en mode Balance si vous ne l'utilisez pas. Cela pourrait forcer le Segway Drift à se déplacer rapidement. Cela peut entraîner des blessures graves pour vous ou pour les autres.

9 Calibration et alarmes

● Calibration

En mode Balance, si le Segway Drift avance ou recule seul sur un terrain plat, il doit être calibré. If the problème persiste, veuillez contacter le service après-vente.

Pour calibrer le Segway Drift:

- Placez le Segway Drift à l'envers sur un sol plat et allumez-le. La roue va tourner. Assurez-vous de garder vos mains à l'écart de la roue qui tourne car cela pourrait causer des blessures.
- Lorsque la roue commence à tourner, mettez votre Segway Drift hors tension. Cela complètera le calibrage.

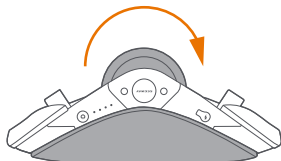
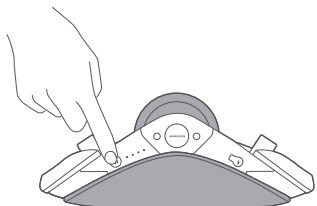

▲ Une fois allumé, le Segway Drift doit rester au sol. Pour éviter les blessures, ne touchez pas la roue avec une partie de votre corps.

● Alarmes

a. Surchauffe

Le fait de conduire pendant une période prolongée peut augmenter la température interne de votre Segway Drift à plus de 122° F (50° C). Si cela se produit, les lumières clignoteront en rouge, une alarme retentira et votre Segway Drift ne pourra pas se charger. Il suffit de descendre du Segway Drift, de le mettre hors tension et de lui laisser le temps de revenir à une température de fonctionnement normale.

▲ Pour éviter toute blessure, ne touchez pas au Segway Drift et ne roulez pas tant qu'il y a une alarme et que les voyants lumineux clignotent en rouge.

b. Autres alarmes

Pour toutes les autres alarmes, essayez de redémarrer votre Segway Drift. Si le problème persiste, veuillez contacter le service après-vente.

10 Maintenance

Nettoyage et rangement de votre Segway Drift

La saleté difficile à enlever peut être frottée avec une brosse à dents et un dentifrice, puis nettoyé avec un chiffon doux et humide.

REMARQUE

La valeur IP du châssis central est IP54, La valeur IP de la batterie est IPX6. Ne nettoyez pas votre Segway Drift avec de l'alcool, de l'essence, de l'acétone ou tout autre solvant corrosif/volatile. Ces substances peuvent endommager l'aspect et la structure interne de votre Segway Drift. Ne nettoyez pas votre Segway Drift avec un nettoyeur à pression ou un tuyau haute-pression.

▲ AVERTISSEMENT

Assurez-vous que le Segway Drift soit éteint, que le câble de chargement soit débranché, et que le capuchon en caoutchouc sur le port de chargement soit hermétiquement fermé avant le nettoyage ; autrement vous pourriez vous exposer à un choc électrique ou endommager les composants électriques.

Rangez votre Segway Drift dans un endroit frais et sec. Ne le stockez pas à l'extérieur pendant des périodes prolongées. Une exposition à la lumière du soleil et à des températures extrêmes (qu'elles soient chaudes ou froides) va accélérer le processus de vieillissement des composants en plastique et peut réduire la durée de vie de la batterie.

Maintenance de la batterie

Ne stockez pas et ne chargez pas la batterie à des températures en dehors des limites indiquées (voir Spécifications). N'exposez pas la batterie au feu. Ne jetez pas ou ne détruisez pas la batterie. Reportez-vous aux lois et règlements locaux concernant le recyclage et/ou l'élimination des batteries.

Une batterie bien entretenue peut bien fonctionner même après plusieurs kilomètres de conduite. Chargez la batterie après chaque trajet et évitez de décharger complètement la batterie. Lorsqu'elle est utilisée à température ambiante (22 ° C [70 ° F]), les performances de la batterie sont optimales ; alors que l'utiliser à des températures inférieures à 32 ° F (0 ° C) peut réduire la portée et les performances. Généralement, à une température de -10 ° C (14 ° F), sa charge peut être de moitié que celle de la même batterie à 22 ° C (70 ° F). La charge de la batterie sera récupérée lorsque la température augmente.

REMARQUE

En règle générale, une batterie complètement chargée devrait rester chargée pendant 120 à 180 jours en mode veille. N'oubliez pas de charger la batterie après chaque utilisation. Le fait de vider complètement de la batterie peut endommager la batterie de façon permanente. L'électronique à l'intérieur de la batterie enregistre l'état de charge-décharge de la batterie; les dommages causés par une décharge excessive ou une décharge insuffisante ne seront pas couverts par la garantie limitée.

▲ AVERTISSEMENT

N'essayez pas de démonter la batterie. Risque d'incendie. Il n'y a pas d'éléments pouvant être réparés par l'utilisateur.

▲ AVERTISSEMENT

Ne roulez pas lorsque la température ambiante est en dehors de la température de fonctionnement de l'appareil (voir Spécifications) car une température élevée/basse limite la puissance/le couple maximum. Cela pourrait causer des blessures ou des dommages matériels en cas de glissades ou de chutes.

11 Spécifications

Appareil	Nom	Segway Drift W1
Dimensions	Châssis principal (roue simple)	291×162×121 mm (11.5×6.4×4.8 pouces)
	Unité	318×269×219 mm (12.5×10.6×8.7 po)
Poids	Charge utile	10–100 kg (22–220 livres)
	Net (roue simple)	Approx. 3.5 kg (7.7 livres)
Conducteur	Âge recommandé	6+ ans. Voir la limite de poids
Paramètres de l'appareil	Vitesse maximale	Environ 12 km/h (7,5 mi/h) La vitesse maximale varie en fonction du style de conduite et de la durée de vie restante de la batterie. La vitesse maximale sera réduite lorsque la batterie est faible.
	Durée typique de conduite ^[1]	45 minutes
	Pente maximum ^[2]	10°
	Terrain traversable	Terrain plat et dur exempt de bosses ou d'obstacles
	Température de fonctionnement	-10–40°C (14–104°F)
	Température de stockage	-20–50°C (-4–122°F)
	Protection IP	Châssis principal IP54/ Batterie IPX6
	Durée maximum de stockage	Environ. 180 jours/100% de puissance; Environ. 30 jours/30% de puissance
Batterie	Temps de charge (pour les deux châssis centraux)	Environ. 3 heures
	Tension nominale	22.2 VDC
	Tension max de charge	25.2 VDC
	Température de charge	0–40°C (32–104°F)
	Capacité nominale	44.4 Wh
	Système de gestion de batterie	Protection pour la surtension, la sous-tension, la surintensité, le court-circuit et la surchauffe. Auto-veille, équilibre automatique et mise en service automatique
Moteurs	Couple maximum (une seule roue)	6 Nm
Chargeur	Puissance de sortie	37.5 W
	Tension d'entrée	100-240 VAC
	Tension de sortie	25 ± 0.2 VDC
	Courant de sortie	1.5A

[1] Durée typique de conduite: Testé en roulant à pleine puissance, charge de 75 kg (165 lbs), température moyenne de 77 ° F (25 ° C), vitesse moyenne de 8 km/h (5 mph) sur terrain plat et dur.

[2] Pente maximum: testé en roulant avec une charge utile de 75 kg (165 lbs) et une vitesse inférieure à 5 km/h (3 mph).

12 Certifications

Cet appareil a été testé et approuvé ANSI/CAN/UL-2272.

La batterie est conforme à la norme UN/DOT 38.3.

Déclaration de conformité de la Commission fédérale des communications (FCC) aux États-Unis.

Cet appareil est conforme à la partie 15 des règles de la FCC. L'opération est soumise aux deux conditions suivantes: Cet appareil ne doit pas causer d'interférences nuisibles et (2) cet appareil doit accepter toute interférence reçue, y compris les interférences pouvant entraîner un fonctionnement indésirable.

REMARQUE

Cet équipement a été testé et déclaré conforme aux limites d'un appareil numérique de classe B, conformément à la partie 15 des règles de la FCC. Ces limites sont conçues pour fournir une protection raisonnable contre les interférences nuisibles dans une installation résidentielle. Cet équipement génère, utilise et peut émettre de l'énergie radiofréquence et, s'il n'est pas installé et utilisé conformément aux instructions, il peut provoquer des interférences nuisibles aux communications radio. Cependant, il n'y a aucune garantie que des interférences ne se produiront pas dans une installation particulière. Si cet équipement cause des interférences nuisibles à la réception radio ou télévision, ce qui peut être déterminé en éteignant et en rallumant l'équipement, l'utilisateur est encouragé à essayer de corriger les interférences par une ou plusieurs des mesures suivantes:

—Réorienter ou déplacer l'antenne de réception.

—Augmentez la distance entre l'équipement et le récepteur.

—Branchez l'équipement sur une prise d'un circuit différent de celui auquel le récepteur est connecté.

—Consulter le revendeur ou un technicien expérimenté en radio/T V pour obtenir de l'aide.

Déclaration de conformité d'Industrie Canada (I C) pour le Canada

Cet appareil est conforme à la (aux) norme (s) RSS exempte de licence d'Industrie Canada. (1) cet appareil ne doit pas provoquer d'interférences et (2) cet appareil doit accepter toute interférence, y compris les interférences pouvant entraîner un fonctionnement indésirable de l'appareil.

CAN ICES-3 (B)/NMB-3(B)

Ni Segway Inc ni Ninebot ne sont responsables de tout changement ou modification non expressément approuvé par Segway Inc ou Ninebot. De telles modifications pourraient annuler l'autorité de l'utilisateur à utiliser l'équipement.

Informations importantes sur les DEEE



Informations sur l'élimination et le recyclage des DEEE Correct Mise au rebut de cet appareil. Ce marquage indique que ce produit ne doit pas être éliminé avec d'autres déchets ménagers quelque soit l'endroit au sein de l'UE.

Pour éviter que l'élimination incontrôlée des déchets ne nuise à l'environnement ou à la santé humaine, veuillez le recycler de manière responsable afin de promouvoir la réutilisation durable des ressources matérielles. Pour retourner votre appareil usagé, veuillez utiliser les systèmes de retour et de collecte ou contacter le détaillant où l'appareil a été acheté. Ils peuvent prendre cet appareil pour un recyclage sans danger pour l'environnement.

Informations sur le recyclage des batteries pour l'Union européenne



Les batteries ou les emballages pour les batteries sont étiquetés conformément à la directive européenne 2006/66/CE et à l'amendement 2013/56/UE concernant les batteries et accumulateurs ainsi que les déchets de piles et d'accumulateurs. La directive détermine le cadre de retour et de recyclage des batteries et accumulateurs usagés dans l'ensemble de l'Union européenne. Ce label est apposé sur différentes batteries pour indiquer que la batterie ne doit pas être jetée, mais plutôt récupérée en fin de vie conformément à la présente directive.

Conformément à la directive européenne 2006/66/CE et à l'amendement 2013/56/UE, les batteries et accumulateurs sont étiquetés pour indiquer qu'ils doivent être collectés séparément et recyclés en fin de vie. L'étiquette sur la batterie peut également inclure un symbole chimique pour le métal concerné dans la batterie (Pb pour le plomb, Hg pour le mercure et Cd pour le cadmium). Les utilisateurs de batteries et d'accumulateurs ne doivent pas jeter les batteries et les accumulateurs en tant que déchets municipaux non triés, mais utiliser le cadre de collecte mis à la disposition des clients pour le retour, le recyclage et le traitement des batteries et des accumulateurs. La participation des clients est importante pour minimiser les effets potentiels des piles et des accumulateurs sur l'environnement et la santé humaine en raison de la présence potentielle de substances dangereuses.

Avant de placer des équipements électriques et électroniques (EEE) dans le flux de collecte des déchets ou dans des installations de collecte des déchets, l'utilisateur final de l'équipement contenant des batteries et/ou des accumulateurs doit les retirer pour collecte sélective.

Directive sur la limitation des substances dangereuses (RoHS).

Cet appareil Ninebot (Changzhou) Tech Co., Ltd., avec les pièces incluses (câbles, cordons, etc.) répond aux exigences de la directive 2011/65/EU sur la restriction de l'utilisation de certaines substances dangereuses dans les équipements électriques et électroniques ("RoHS refonte" or "RoHS 2").

Directive sur la compatibilité électromagnétique et directive sur les basses tensions



Segway Europe B.V.

Adresse de contact de l'UE pour les sujets réglementaires uniquement: Hogehilweg 8, 1101CC Amsterdam, Pays-Bas.

Par la présente, Ninebot (Changzhou) Tech Co. o., Ltd, déclare que les équipements énumérés dans cette section sont conformes aux exigences essentielles et aux autres dispositions pertinentes des Directives 2014/30/UE & 2014/35/UE.

13 Marque commerciale et déclaration légale

Segway et Rider Design sont des marques déposées de Segway Inc., enregistrées aux États-Unis et dans d'autres pays; Segway Drift est une marque de commerce de Segway Inc ; Ninebot est une marque de commerce de Ninebot (Tianjin) Tech Co. Ltd., enregistrée aux États-Unis et dans d'autres pays. Les propriétaires respectifs réservent les droits de leurs marques mentionnées dans ce manuel.

Le Segway Drift est couvert par des brevets pertinents. Pour obtenir des informations sur les brevets, rendez-vous sur <http://www.segway.com>.

Nous avons essayé d'inclure des descriptions et des instructions pour toutes les fonctions de Segway Drift au moment de l'impression. Cependant, votre Segway Drift peut différer légèrement de celui présenté dans ce document.

Veuillez noter qu'il existe plusieurs modèles Segway avec différentes fonctions, et certaines des fonctions mentionnées ici peuvent ne pas être applicables à votre appareil. Le fabricant se réserve le droit de modifier la conception et la fonctionnalité du produit Segway Drift et de la documentation sans préavis.

© 2018 Ninebot (Beijing) Tech Co. Ltd. Tous droits réservés.

14 Contact

Veillez nous contacter si vous rencontrez des problèmes de conduite, d'entretien et de sécurité, ou des erreurs/défauts avec votre Segway Drift.

Amériques:

Segway Inc.

14 Technology Drive, Bedford, NH 03110, USA

Tél: 1-603-222-6000

Fax: 1-603-222-6001

Gratuit: 1-866-473-4929

E-mail pour les ventes: customeroperation@segway.com

E-mail pour le service: technicalsupport@segway.com

Site internet: www.segway.com

Europe, Moyen-Orient et Afrique:

Segway Europe B.V.

Hogehilweg 8, 1101CC, Amsterdam, The Netherlands

Email pour le service: service@segway.eu.com

Site Internet: www.segway.com

Asie Pacifique

Siège social: Ninebot (Beijing) Tech Co., Ltd.

Room B201, B202, B6 Bldg. Zhongguancun Dongsheng Technology Park (Northern Territory), No. 66, Xixiaokou Rd,

Haidian Dist., Beijing, China.

Tél: 400-607-0001/86-10-8482-8002

E-mail: sales@ninebot.com

Corée du Sud: Segwayseoul Inc.

804-66,8F,385, Gangseo-ro, Gangseo-gu, Seoul, Republic of Korea ZIP(07803)

Tél: 82-70-4068-8002

E-mail: korea-service@ninebot.com

Singapour: Ninerobot (Singapore) Pte Ltd

7030 Ang Mo Kio Ave 5, North Star @ Ang Mo Kio, UNIT #07-39, Singapore

E-mail: apac@segway.com

Assurez-vous le numéro de série de votre Segway Drift à portée de main lorsque vous contactez Segway.

Vous pouvez trouver votre numéro de série au bas de votre Segway Drift.