



Existen riesgos de seguridad asociados con la conducción de patinetes. Antes del primer uso, asegúrese de escanear el código QR en el patinete y luego siga el tutorial para activarlo. Si no está activado, la velocidad se limitará a 3,1 mph (5 km/h) con la luz indicadora parpadeando y un timbre de advertencia.

## Ninebot eKickScooter ZING C8/C10/C20 User Manual

Es posible que las funciones reales del producto no se ajusten al manual debido a actualizaciones técnicas y de firmware.

Para obtener la última introducción de funciones y guía de seguridad, visite [www.segway.com](http://www.segway.com).

CE.00.0053.97-A

**ninebot**<sup>®</sup>

Before first use, please scan the QR code on the scooter and follow the New Rider Tutorial to activate the scooter.

## Contents

1. Riding Safety	01
2. Parts and Functions	03
3. Assembly	04
4. Pre-ride Checklist	05
5. Learn to Ride	05
6. How to Charge	08
7. Specifications	09
8. Maintenance	10
9. Certifications	13
10. Trademark and Legal Statements	14
11. Contact	16
Appendix: Disassembly or Folding	16



Please read the User Manual carefully and understand the assembly and usage before allowing a child to ride it.

Please do not discard this manual as it is a permanent part of this product.

## Welcome

Thanks for choosing the Ninebot eKickScooter ZING C8/C10/C20 (referred to as the scooter in this manual)! The scooter is specially designed for smooth and safe riding. It combines the power of electricity and the style of a traditional scooter. Enjoy an effortless gliding experience on this cool scooter. Before you start, make sure the rider meets the age, height and weight requirements below.

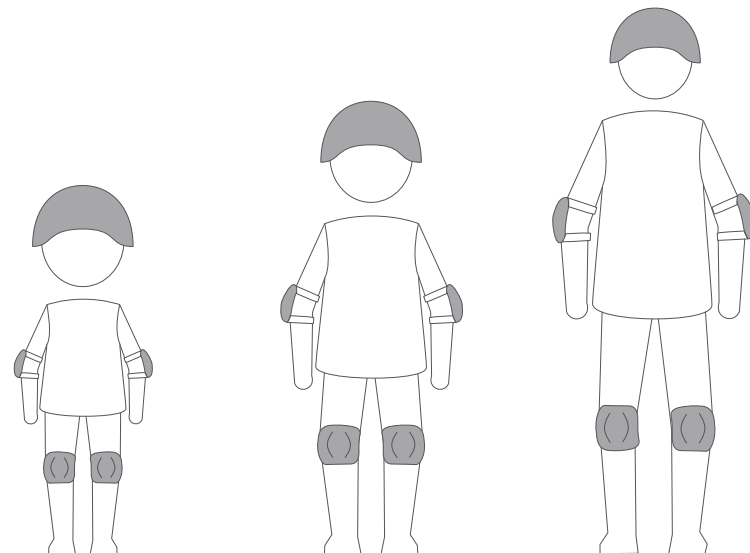

### ZING C8

6–12 yrs.

44–110 lbs (20–50 kg)  
3'9"–4'9" (115–145 cm)

### ZING C10

8–14 yrs.

44–132 lbs (20–60 kg)  
4'3"–5'3" (130–160 cm)

### ZING C20

10+ yrs.

44–165 lbs (20–75 kg)  
4'7"–5'10" (140–180 cm)

### WARNING

To reduce the risk of injury, adult supervision is required when a child is riding.

## 1 Riding Safety

- 1 The product is for recreation only. It is not intended for transportation. Do not modify the scooter in any way to change the purpose for which it was designed. In order to master riding skills, the rider needs to practice. Use with caution since skill is required to avoid falls or collisions causing injury to the user or third parties.
- 2 Segway parties are not responsible for any injuries, damages or legal disputes caused by a rider's inexperience or failure to follow the instructions in this manual.
- 3 Remember that whenever you ride the scooter, you risk injury from loss of control, collisions, and falls. To reduce the risk, you must read and follow all "CAUTION" and "▲ WARNING" notices. Please understand that you can reduce the risk by following the instructions and warnings in this manual, but you cannot eliminate all the risks. Please use common sense when riding.
- 4 The assembly and adjustment should ONLY be done by adults. The scooter contains small parts which can pose a choking hazard. To avoid suffocation, do not allow children to touch plastic covering. Children must always be under parental supervision. Children under the age of 6 must be kept away from the product.
- 5 DO NOT allow anyone to ride the scooter on his/her own unless he/she, and the supervising adults, have carefully read this manual. It's your responsibility to assure a new rider's safety. Assist new riders until they are familiar with the basic operation of the scooter. The rider must wear a helmet and other protective gear. When you give the product to others, please deliver the User Manual together.

### ▲ WARNING

Protective equipment should be worn. Not to be used in traffic.

Never hitch a ride with another vehicle.

### Riding Surfaces and Environment:

- This scooter is designed for riding on flat, dry, paved surfaces. Please ride in an open outdoor space. Make sure there are no pedestrians, skateboards, bikes, scooters and other riders in your surroundings.
- Never use in roadways, near motor vehicles, near steep inclines or steps, swimming pools or other bodies of water. Avoid construction sites, sudden surface changes, drainage grates, potholes, cracks, hydrants, parked cars, speed bumps and other obstacles. Don't ride on loose grounds (such as rocks, gravel or sand).
- Do not ride in extreme temperature conditions or in low visibility, such as at dawn/dusk or at night. Do not ride in the snow or in the rain. Submersion in water may cause battery damage, catch fire or even explode.

### ▲ WARNING

DO NOT ride in rain or through puddles.

### When Riding:

- One rider ONLY!
- Always wear a helmet and other protective gear (such as elbow pads and knee pads) when riding the scooter. Use an approved bicycle or skateboard helmet that fits properly with the chin strap in place, and provides protection for the back of your head.
- DO NOT bypass. Slow down when entering unfamiliar areas. Use caution when riding in areas with trees, posts, or fences. Always slow down when turning.

- Be alert and aware of the surroundings both far ahead and in front of you when riding. Your eyes are your best tool for safely avoiding obstacles and low traction surfaces (including, but not limited to, wet ground, loose sand, loose gravel, and ice).
- Avoid sudden acceleration and deceleration. Never ride faster than the designed top speed (the top speed can be affected by rider weight, battery level, incline, etc.). As with other vehicles, faster speeds require longer braking distance. Sudden braking on low traction surfaces could lead to wheel slip or falls. Be cautious and always keep a safe distance between you and others when riding.
- Keep both hands on the handlebar and do not carry cargo of any kind. DO NOT use a cell phone, camera, headphones, earbuds or perform any other activities while riding. DO NOT ride downhill.
- Do not touch moving or spinning wheels. Keep your hair, clothing, or similar articles from coming in contact with the moving parts.
- Please get off the scooter and walk along with it when you encounter special road surfaces such as speed bumps and potholes.

### ▲ WARNING

If the scooter makes abnormal sound or signals an alarm, stop riding immediately. Do NOT take your hands off the handlebar and DO NOT ride with one hand or on one foot. DO NOT use mobile phones or wear headphones while riding. DO NOT press the electronic throttle when you walk along with the scooter.

### Who Should Not Ride:

- I. Anyone under the influence of alcohol, drugs, or intoxicants.
- II. Anyone who suffers from diseases (especially in the head, heart, back and neck) that put them at risk if they engage in strenuous physical activity.
- III. Anyone who has a health condition that would interfere with their ability to maintain balance.
- IV. Anyone whose age, height and weight is outside the stated limits (see *Specifications*).
- V. Those with compromised mental abilities who cannot understand the risks and proper operation of the vehicle.
- VI. Anyone who is pregnant.

### Safe Use:

- Do not ride the scooter when the ambient temperature exceeds the operating temperature of the product (see *Specifications*), because low/high temperatures can decrease vehicle performance and even lead to accidents.
- Always park with the kickstand on a flat and stable surface. Once the scooter is on its stand, check its stability to avoid any risk of falling (by slip, wind or slight jolt). Do not park in a busy area, but rather along a wall.
- It is recommended to conduct regular maintenance of the scooter (see *Maintenance*).
- Please read the User Manual before charging the battery (see *How to Charge*).

### ▲ WARNING

- Only use the charger specified by the manufacturer. Only use the battery supplied by the manufacturer.
- Never allow your child to touch any vehicle parts with gaps such as the folding mechanism, fender, wheels, the brake system, etc. Do not touch the brake or hub motor after riding, so as to avoid burns due to increased temperature.

## 2 Parts and Functions

Please familiarize yourself with each part. This manual uses C10 as an example and pictures are for illustration purposes only. The actual product may vary.

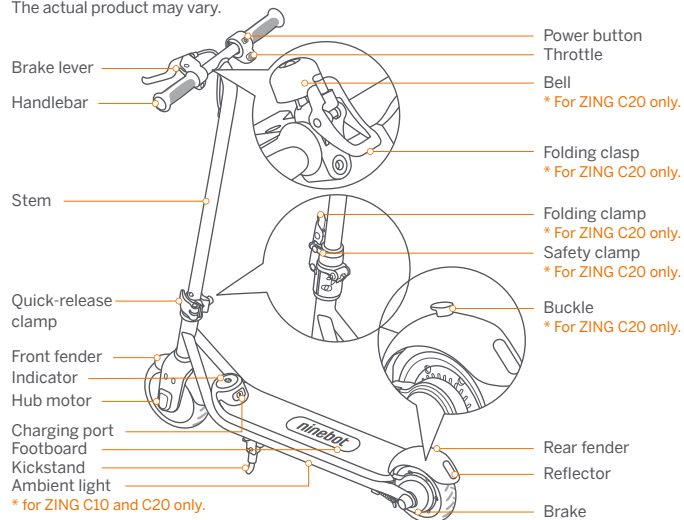

### Accessories



Battery charger x1



3/16" (5 mm)  
Allen wrench  
\* For ZING C20 only.

### Power button

Press the button to power on or change riding modes. The Turbo mode is set as default when turned on. Hold for 2s to power off.

	Model	Turbo mode	Cruise mode	Safe mode
Max. speed	ZING C8	10 mph (16 km/h)	10 mph (16 km/h)	6.2 mph (10 km/h)
	ZING C10	11.2 mph (18 km/h)	11.2 mph (18 km/h)	6.2 mph (10 km/h)
	ZING C20	12.4 mph (20 km/h)	12.4 mph (20 km/h)	6.2 mph (10 km/h)
Indicator		solid, with 1 beep	blink slowly, with 2 beeps	blink fast, with 3 beeps
Ambient light (for ZING C10 and C20 only)		full-color pulsing	blue pulsing	red pulsing

### Battery indication

The color of the indicator shows the battery level: >10% white, ≤10% red.

\* When an abnormality occurs, the indicator will flash and an alarm will start beeping.

## 3 Assembly

### ZING C8, ZING C10

- 1 Press the quick-release button and insert the stem into the front fork. The button will pop out automatically.
- 2 Flip the quick-release clamp to the closed position to secure the stem.

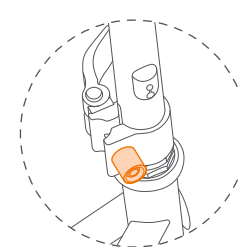
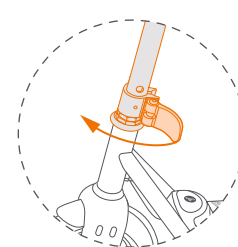
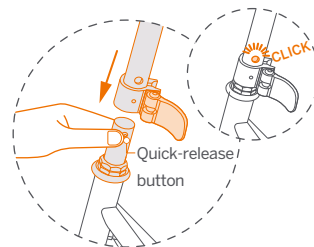

**NOTE:** If the stem is shaky, you can adjust the knob to tighten it.

### ZING C20

- 1 Insert the stem to the bottom.  
\* Align the positioning groove and the positioning screw, then slide the stem into the groove.
- 2 Lock the folding clamp (a) and flip the safety clamp (b) to the closed position.

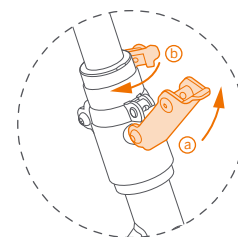
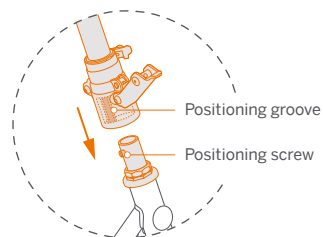

- 3 Tighten the two screws alternately several times.  
\* Once tightened, attempt to wiggle the handlebar to ensure it is safely secured.

### ⚠ WARNING

Power off the scooter before assembling. The brake cable should not wrap around the stem.

## 4 Pre-ride Checklist

- ✓ Make sure there are no loose fasteners and damaged components. Check all functional parts like the frame, handlebar, tires and make sure the steering system is well adjusted. Ensure that all locking devices are engaged.
- ✓ Check the brake for proper function. When you squeeze the brake lever, there should be positive braking action.
- ✓ Battery: if the battery level is low (the indicator is red), please fully charge the battery to ensure safe riding. Always wear a helmet and protective equipment like knee pads and elbow pads.
- ✓ Always wear shoes and proper outfit (sports shoes and clothes are recommended). Never ride barefoot or in sandals. Long hair should be tied back to prevent it from blocking your vision.
- ✓ Do not attempt your first ride in any area where you might encounter children, pedestrians, pets, vehicles, bicycles, or other obstacles and potential hazards.
- ✓ Check and obey local traffic laws and regulations for scooters.

**CAUTION:** If you have any concern over the safety of the product and/or there is a symptom of abnormality, please stop using the product immediately and contact customer service for support.

## 5 Learn to Ride

### ⚠ WARNING

Always wear a helmet and other protective gear to minimize any possible injury in the learning process. To reduce the risk of injury, adult supervision is required.

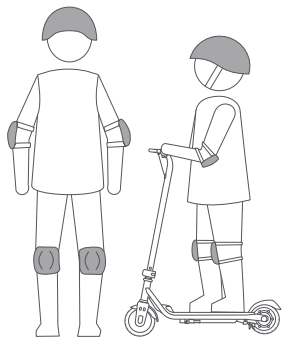

- 1 Turn on the scooter. If the indicator is red, please charge immediately (see *How to Charge*).

### CAUTION

Please scan the QR code on the scooter to learn how to activate it before your first ride.

For the safety of the rider, please ride in Safe mode until the rider is comfortable enough to use Turbo mode.

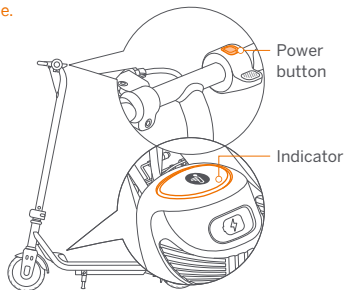

- 2 Hold the handlebar firmly with both hands. Place one foot on the footboard and start kicking with the other foot.

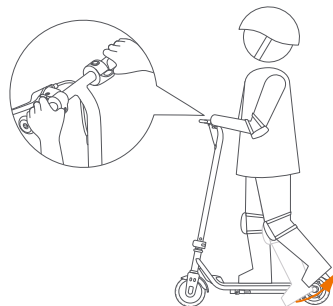

- 3 When the scooter starts cruising, place both feet on the footboard and keep your balance.

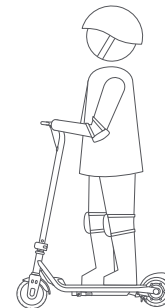

- 4 Accelerate and Decelerate

	Cruise mode (indicator blinks slowly)	Turbo mode (indicator is always on)	Safe mode (indicator blinks fast)
Acceleration	Kick and go	Press the throttle lightly	
Deceleration	Squeeze the brake lever	Release the throttle and squeeze the brake lever	

### Accelerate

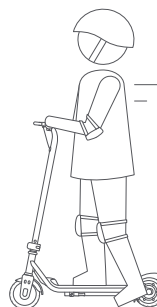

Cruise mode

**NOTE:**  
When you start riding the activated scooter, the speed is capped at 6.2 mph (10 km/h) in the first 0.6 miles (1 km).

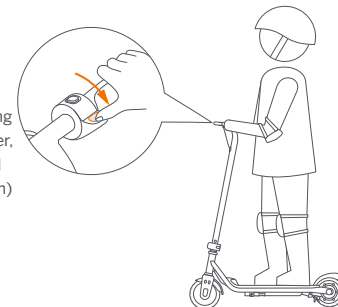

Turbo mode/ Safe mode

**NOTE:**  
The motor will not engage before the speed reaches 1.9 mph (3 km/h).

## Decelerate

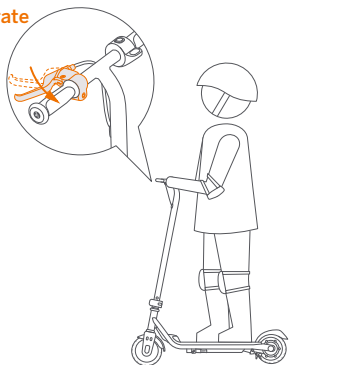

Cruise mode

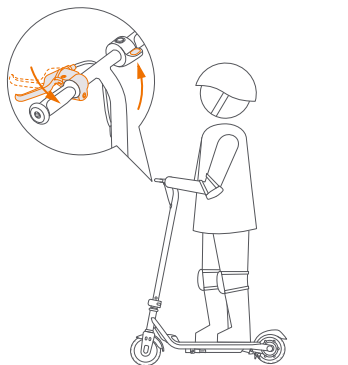

Turbo mode/ Safe mode

### ⚠ WARNING

Stay alert and avoid abrupt acceleration or deceleration. Otherwise you risk serious injury due to imbalance, loss of traction and falls.

DO NOT perform stunts of any kind. Both tires must remain on the ground at all times.

5 To turn, shift your body and turn the handlebar slightly.

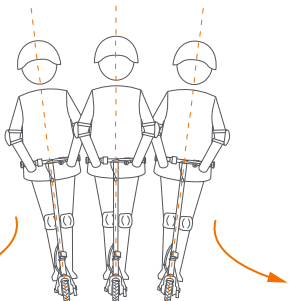

### ⚠ WARNING

Do not turn the handlebar violently when riding.

6 When the scooter has stopped cruising, step off one foot at a time. Be extra cautious when dismounting for the first time.

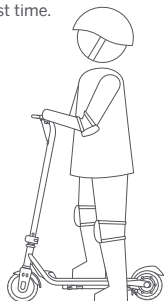

### ⚠ WARNING

Stay calm and do not jump off the scooter.

## 6 How to Charge

### CAUTION

The charger is not a toy. Children should not be allowed to touch the charging device. Before and during charging, make sure the scooter is turned off.

### Charging steps

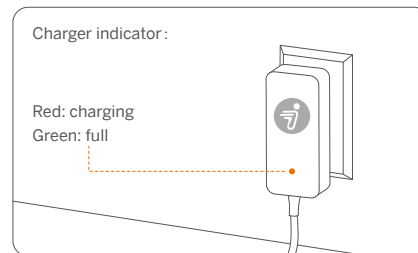
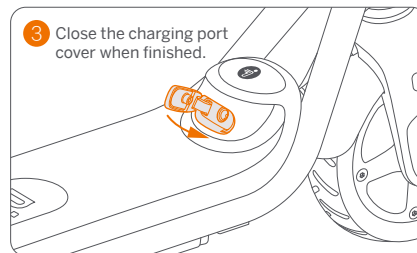
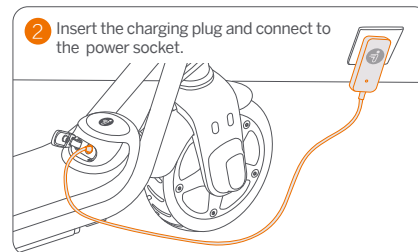
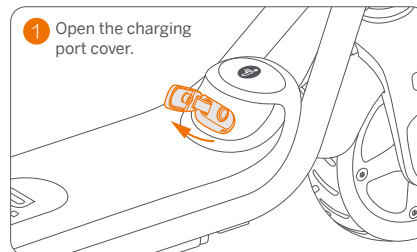

### ⚠ WARNING

- Use only the charger specified by the manufacturer. Other types can burst and catch fire.
- Do not attempt to charge your scooter if the charger or the power outlet is wet.
- When there is abnormal smell, sound or light display, stop charging immediately and contact after-sales service.
- Keep away from flammable and explosive materials when charging, and place the scooter in a place out of the reach of children.
- When not charging, disconnect the charger from the power socket.

## 7 Specifications

	Item	ZING C8	ZING C10	ZING C20
Weight and Size	Net Weight	Approx. 17.4 lbs (7.9 kg)	Approx. 17.9 lbs (8.1 kg)	Approx. 23.4 lbs (10.6 kg)
	Length × Width × Height	Approx. 31.5 × 13.7 × 33.4 in (800 × 350 × 850 mm)	Approx. 31.5 × 15.7 × 37.4 in (800 × 400 × 950 mm)	Approx. 36.2 × 15.7 × 40.2 in (920 × 400 × 1020 mm)
Rider Requirement	Payload	44–110 lbs (20–50 kg)	44–132 lbs (20–60 kg)	44–165 lbs (20–75 kg)
	Recommended Age	6–12 yrs.	8–14 yrs.	10+ yrs.
	Recommended Height	3'9"–4'9" (115–145 cm)	4'3"–5'3" (130–160 cm)	4'7"–5'10" (140–180 cm)
Vehicle Parameters	Max. speed	Approx. 10 mph (16 km/h)	Approx. 11.2 mph (18 km/h)	Approx. 12.4 mph (20 km/h)
	Typical Range <sup>[1]</sup>	Approx. 6.2 miles (10 km)		Approx. 12.4 miles (20 km)
	Traversable Terrain	Flat surface, paved road; obstacles < 0.4 in (1 cm); gaps < 1.2 in (3 cm)		
	Operating Temperature	14–104°F (-10–40°C)		
	Storage Temperature	-4–122°F (-20–50°C); 41–86°F (5–30°C) recommended		
	IP Rating	IPX4		
	Charging time	Approx. 3 h		Approx. 6 h
Battery Pack	Battery Type	Lithium-ion battery		
	Nominal Voltage	21.6 V ---		
	Charging Temperature	32–113°F (0–45°C); 50–95°F (10–35°C) recommended		
	Nominal Capacity / Energy	2500 mAh / 54 Wh		5000 mAh / 108 Wh
Battery Management System	Over-heating, short circuit, over-current and over-charge protection			
Motor	Nominal Power	120 W (0.12 kW)		150 W (0.15 kW)
	Max. Power	180 W (0.18 kW)		260 W (0.26 kW)
Battery Charger	Input Voltage	100–240 V~		
	Max. Output Voltage	25.2 V ---		
	Rated Output	24.2 V, 1.0 A		
	Output Power	24.2 W (0.02 kW)		
Others	Braking Method	Hand-operated brake		
	Tires	Solid tire, material: synthetic rubber		
	Frame Material	Steel		
	Handlebar Material	TPR		
	Foot Pad Material	Sandpaper	Silicone	

[1] For ZING C8 and ZING C10: tested while riding with a full battery, 110 lbs (50 kg) load, 77°F (25°C), 60% of max. speed on average on pavement.

For ZING C20: tested while riding with a full battery, 132 lbs (60 kg) load, 77°F (25°C), 60% of max. speed on average on pavement.

\* Some of the factors that affect range include: rider weight, number of starts and stops, ambient temperature, etc.

## 8 Maintenance

Maintenance should be carried out by an adult regularly.

### Cleaning

Use a soft and wet cloth to clean. Stains hard to remove can be scrubbed with a toothbrush and toothpaste, then wiped off with a soft and wet cloth.

To prevent jamming to the wheels, wheel bearings, or brakes, please clean and check these areas (as shown in the gray highlighted areas below) for dirt and other foreign objects.

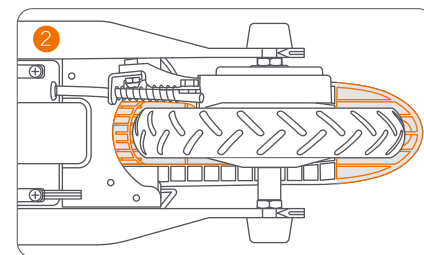
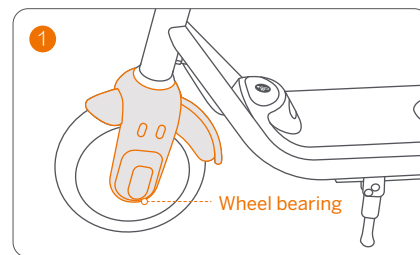

First clean up the foreign objects, and then wipe clean with a soft wet cloth. Lubricate both sides of the bearing with lubricating oil or machine oil. If the problem still exists, please contact customer service.

**CAUTION:** To avoid the accumulation of foreign objects, DO NOT ride on muddy, dusty, grassy or slippery roads.

Do not clean your scooter with alcohol, gasoline, acetone, or other corrosive/volatile solvents. These substances may damage the appearance and internal structure of your scooter. Do not wash your scooter with a power washer or hose.

#### ⚠ WARNING

- Do not dispose of this product in a landfill, by incineration, or by mixing with household trash. Serious danger/injury can occur because of the electrical components.
- Before cleaning, make sure the scooter is powered off, the power cord is unplugged, and the rubber cap on the charging port is tightly sealed; otherwise you may damage the electrical components.

#### Storage

Before storage, please turn off the scooter and fully charge it to avoid over-discharge, which will cause permanent damage. Charge the scooter every 30 days for long-time storage.

Store in a cool and dry place indoors. Exposure to sunlight and temperature extremes (both hot and cold) will accelerate the aging process of the vehicle components and may permanently damage the battery. If the temperature of the storage environment is lower than 32°F (0°C), do not charge it until after placing it in a warm environment, preferably over 50°F (10°C).

#### ⚠ WARNING

- Prolonged exposure to UV rays, rain and the elements may damage the enclosure materials.
- Store indoors when not in use.
- Keep away from fire!

#### Battery

A well-maintained battery can perform well even after many miles of riding. Charge the battery after each ride and avoid draining the battery. When at 72°F (22°C), the battery performance is at its best and the vehicle can achieve a longer range. Electronics inside the battery record the charge-discharge condition of the battery; damage caused by over-charging or over-discharge will not be covered by the Limited Warranty.

#### ⚠ WARNING

- For information about battery and electrical waste, please contact your household waste disposal service, your local or regional waste management office, or your point-of-sale.
- The battery is not replaceable. Do not attempt to replace or disassemble the battery. Do not dismantle or puncture the casing. Keep away from metal objects to prevent short circuit.
- Risk of fire and electric shock. No user serviceable parts.
- Do not store or charge the battery at temperatures outside the stated limits (see *Specifications*).
- Never charge in areas forbidden by law.

#### Battery Charger

Regularly examine the charger for damage to the cord, plug, enclosure and other parts. If any damage is found, stop using until it is repaired or replaced.

#### ⚠ WARNING

Risk of electric shock. Do not disassemble the case or touch the metal contacts. Charge Li-ion batteries ONLY!

#### Cable Tension Adjustment

When the brake is too tight or loose, you can thread in/out the brake cable adjuster.

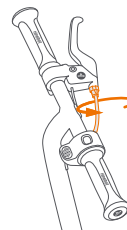

Tighten the brake

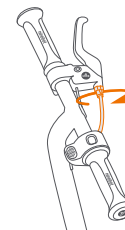

Loosen the brake

#### Others

- Before lifting, moving, or otherwise transporting the scooter, turn it off and fold the scooter. Handle with care and avoid violent force, such as throwing and heavy pressure. Keep away from fire and water.
- Tires supplied with the product are to be mounted on the wheel by a professional repairer. Removing the wheels is complicated and incorrect assembly can lead to instability and malfunctions.

In case of accidents or breakdown, contact an authorized repairer if the product is still under warranty. If it's not, you can contact any specialized repairer of your choice. You can ask for the list of the authorized repairers from customer service available at [www.segway.com](http://www.segway.com).

Efforts have been made to simplify wording in the user manual for users. Where an action appears too complicated for a user, he/she is advised to contact an authorized or a specialized repairer or customer service.

#### NOTICE: INSURANCE

YOUR INSURANCE POLICIES MAY NOT PROVIDE COVERAGE FOR ACCIDENTS INVOLVING THE USE OF THIS SCOOTER. TO DETERMINE IF COVERAGE IS PROVIDED, PLEASE CONTACT YOUR INSURANCE COMPANY OR AGENT.



## 9. Certifications

For Model: ZING C8, ZING C10, ZING C20

This product is certified to ANSI/CAN/UL-2272 by TUV.

The battery complies with UN/DOT 38.3.

### Federal Communications Commission (FCC) Compliance Statement for USA

This device complies with part 15 of the FCC rules. Operation is subject to the following two conditions: (1) This device may not cause harmful interference, and (2) this device must accept any interference received, including interference that may cause undesired operation.

Note: This equipment has been tested and found to comply with the limits for a Class B digital device, pursuant to part 15 of the FCC Rules. These limits are designed to provide reasonable protection against harmful interference in a residential installation. This equipment generates, uses and can radiate radio frequency energy and, if not installed and used in accordance with the instructions, may cause harmful interference to radio communications. However, there is no guarantee that interference will not occur in a particular installation. If this equipment does cause harmful interference to radio or television reception, which can be determined by turning the equipment off and on, the user is encouraged to try to correct the interference by one or more of the following measures:

- Reorient or relocate the receiving antenna.
- Increase the separation between the equipment and receiver.
- Connect the equipment into an outlet on a circuit different from that to which the receiver is connected.
- Consult the dealer or an experienced radio/TV technician for help.

### Industry Canada (IC) Compliance Statement for Canada

This device complies with Industry Canada license-exempt RSS standard (s). Operation is subject to the following two conditions: (1) this device may not cause interference, and (2) this device must accept any interference, including interference that may cause undesired operation of the device.

Le présent appareil est conforme aux CNR d'Industrie Canada applicables aux appareils radio exempts de licence. L'exploitation est autorisée aux deux conditions suivantes : (1) l'appareil ne doit pas produire de brouillage, et (2) l'utilisateur de l'appareil doit accepter tout brouillage radioélectrique subi, même si le brouillage est susceptible d'en compromettre le fonctionnement.

### CAN ICES-3(B)/NMB-3(B)

Segway parties are not responsible for any changes or modifications not expressly approved by us. Such modifications could void the user's authority to operate the equipment.

## 10. Trademark and Legal Statements

Ninebot is the registered trademark of Ninebot (Tianjin) Tech. Co., Ltd; Segway and the Rider Design are the registered trademarks of Segway Inc.; The respective owners reserve the rights of their trademarks referred to in this manual.

We have attempted to include description and instruction for all the functions of the Ninebot eKickScooter at the time of printing. However, due to constant improvement of product features and changes of design, your scooter may differ slightly from the one shown in this document. Visit [www.segway.com](http://www.segway.com) to download the latest user materials.

Please note that there are multiple Segway and Ninebot models with different functions, and some of the functions mentioned herein may not be applicable to your unit. The manufacturer reserves the right to change the design and functionality of the scooter product and documentation without prior notice.

©2021 Ninebot (Beijing) Tech Co., Ltd. All rights reserved.

### Legal Statement

**IMPORTANT: Ninebot eKickScooter (the "product") is an off road product rather than a means for transportation. Be aware, the user shall agree to read the entire user manual and fully understand its content (especially the parts related to the safety riding).**

1. The "Segway parties" mentioned above and below is the Manufacturer ("Ninebot") Segway Inc. ("Segway") and their affiliates (including but not limited to their parent company, subsidiary, affiliated companies, predecessor, subsequent company, administrators, successors, assigns, officers, directors, managers, employees, members, shareholders, and agents, attorneys, insurers).
2. This product can be dangerous to a user, other persons, and property in proximity to that. The user shall assume all the risks and losses in connection with the product (especially for those related to and/or arising out of violation of the instructions about warnings and caution statements). Such risks include but not limited to loss of control, failure of the product, and/or collusion) The consequences for such an incident can be severe, including but not limited to injuries, bodily injuries, death, and/or damages to property. Segway parties shall not be liable for any claim, liability, and loss related to such consequences if it is due to the user's assumption of risk.
3. The product is a means of entertainment and play. The user may not have the necessary and sufficient experience and skills to ride it, especially in complex environments and/or undesirable road. Such risk may increase if the user has physical and/or mental impairment or disability. Such risk may also increase if the user is not sufficiently familiar with the functions, features and performance of the product. Thus, new users shall learn and practice how to use this product properly and safely.
4. The user shall regularly and periodically, as the circumstance requires, inspect and maintain the product. The user shall also conduct reasonable examination and inspection of the product every time before riding it. For instance, every time

before riding the product, the user shall check and examine tire performance, battery level, and all functional parts. If abnormality, discoloration or change of color of material (especially in an area that receives high stress when the product is in motion or junction), scratch, crack, loose fasteners, and/or missing parts (such as screw, bolts and/or nut) which strongly indicates that it is not safe to ride the product.

5. Since it is impossible to predict and/or anticipate all and every scenario, condition, and/or circumstances under which a product user may be exposed to risk and danger, the User Manual is not intended to be an exhaustive list on how to ride the product safely and/or avoid hazards related to the product. So, in addition, to adhere to the instructions, the user shall also ride and/or use the product with responsibility, carefulness, precaution, and best judgment.
6. The users shall check and obey the local laws or regulations over the product. The laws and regulations may be different in different jurisdictions. Apart from the others, such laws and regulations may include:
  - a. A helmet may be legally required by local law or regulation in your jurisdiction.
  - b. Your product is not be allowed to be driven on a motorway or highway.
  - c. You may obtain more information related to legal requirements on the product from your local government.
7. The users shall immediately check whether the product and its accessories are in good condition upon receipt of the product.
8. All the separate components and parts of the products must be properly installed per the User Manual. Inappropriate installation and/or assembly may significantly increase the risk of loss of control, product failure, collisions, and falls. The product may contain removable components and small parts. Please keep them out of the reach of children to avoid choking hazards.
9. Do not dispose of this product in a landfill, by incineration, or by mixing with household trash. Serious danger/ injury can occur because of the electrical components and the battery. For information about battery and electrical waste, please contact your household waste disposal service, your local or regional waste management office, or your point-of-sale. The user shall not use any non-original accessories or dismantle or modify the product without authorization. All damages, injuries, and damages to property arising from that place will be your sole responsibility and risk.
10. Segway parties reserve the right to make changes to the product, release firmware updates, and update this manual at any time. Segway parties may make improvements and changes to this user manual necessitated by typographical errors, inaccuracies of current information, or modifications to programs and/or equipment at any time and without notice. Such changes will, however, be incorporated into new editions of this user manual. All illustrations are for illustration purposes only and may not accurately depict the actual device. Actual product and functions may vary. Due to the update of the product, there may be some deviations in color, appearance, and other aspects between the product listed in this manual and the product you purchased. Please refer to the actual product.
11. This document should be considered as a permanent part of the product, and it shall be provided to the user together with the product all the time.

Thank you again for choosing Ninebot eKickScooter!

## 11. Contact

Contact us if you experience issues relating to riding, maintenance and safety, or errors/faults with your scooter.

Americas:

Segway Inc.P.O. BOX 3925

Alhambra, CA, 91803, USA

Toll Free: 1-888-523-5583

Fax: 1-603-222-6002

Technical Support Email: [technicalsupport@segway.com](mailto:technicalsupport@segway.com)

Website: [www.segway.com](http://www.segway.com)

Have your scooter serial number on hand when contacting Segway.

You can find the serial number on the underside of your scooter.

## Appendix: Disassembly or Folding

### How to disassemble ZING C8, ZING C10

- 1 Loosen the quick-release clamp.
- 2 Press the quick-release button.
- 3 Lift the stem up to detach it from the front fork.

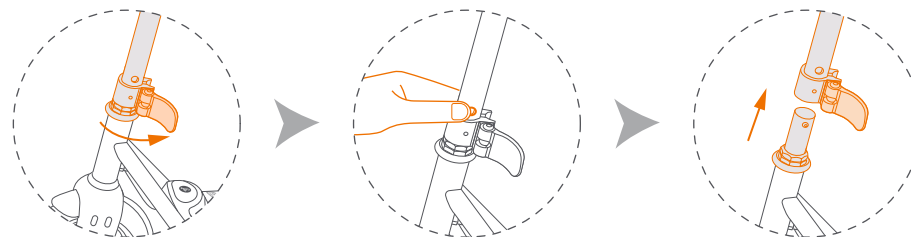

## Folding and Unfolding ZING C20

**Note:** The following steps should be operated after powering off the scooter.

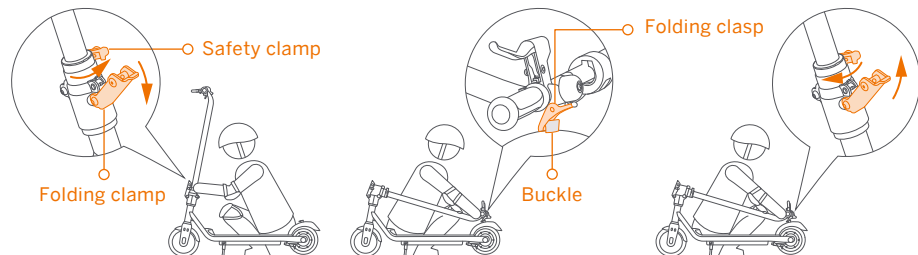

### Folding

Hold the stem, loosen the safety clamp and the folding clamp.

Fold the stem and lock the folding clasp into the buckle on the rear fender.

### Unfolding

Lift the folding clasp out of the buckle. Upright the stem and secure the folding clamp and the safety clamp.

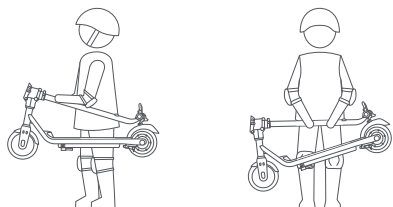

### Carrying

After folding the scooter, grip it tightly and hold the stem to carry it.



Before your first ride, for your safety there is a speed limit on the device. The initial speed is limited to 3.1 mph (5 km/h) with the indicator light flashing and a buzzer warning sound. Please be sure to scan the QR code on the scooter to learn how to fully activate the scooter.

## Ninebot eKickScooter ZING C8 / C10 / C20 Manuel de l'utilisateur

**ninebot®**

Actual product functions may not conform to the manual due to technical and firmware updates.  
For the latest feature introduction and safety guide, please visit [www.segway.com](http://www.segway.com).

Avant la première utilisation, veuillez scanner le code QR sur la trottinette et suivre le didacticiel du nouveau conducteur pour activer la trottinette.

## Contenu

1. Sécurité .....	01
2. Pièces et fonctions .....	03
3. Montage .....	04
4. Liste de contrôle avant utilisation .....	05
5. Apprendre à utiliser la trottinette .....	05
6. Comment charger .....	08
7. Spécifications .....	09
8. Entretien .....	10
9. Certifications .....	13
10. Marque commerciale et déclaration légale .....	14
11. Contact .....	16
Annexe : Démontage ou pliage .....	16



Veuillez lire attentivement le Manuel de l'utilisateur et maîtriser l'assemblage et l'utilisation avant de permettre à un enfant de l'utiliser.

Veuillez ne pas jeter ce manuel, ceci est un élément permanent de ce produit.

## Bienvenue

Merci d'avoir choisi le Ninebot eKickScooter ZING C8 / C10 / C20 (appelé trottinette dans ce manuel) ! La trottinette est spécialement conçue pour une conduite en douceur et en toute sécurité. Elle combine la puissance de l'électricité et le style d'une trottinette traditionnelle. Profitez d'une expérience de glisse sans effort sur cette trottinette hyper cool.

Avant de commencer, assurez-vous que l'utilisateur répond aux exigences d'âge, de taille et de poids ci-dessous.

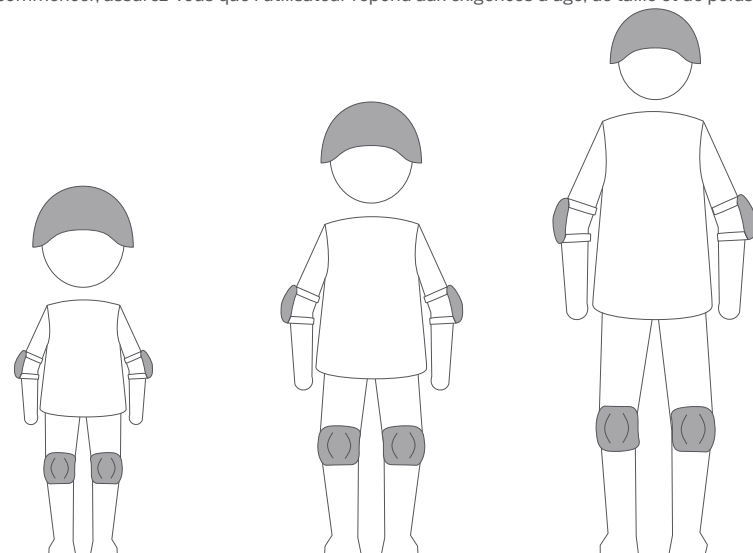

### ZING C8

6 à 12 ans.

44–110 lbs (20–50 kg)  
3'9"–4'9" (115–145 cm)

### ZING C10

8 à 14 ans.

44–132 lbs (20–60 kg)  
4'3"–5'3" (130–160 cm)

### ZING C20

À partir de 10 ans.

44–165 lbs (20–75 kg)  
4'7"–5'10" (140–180 cm)

### ⚠ AVERTISSEMENT

Pour réduire le risque de blessure, la surveillance d'un adulte est requise lorsqu'un enfant utilise la trottinette.

# 1 Sécurité

- ① Le produit est pour les loisirs seulement. Il n'est pas destiné au transport. Ne modifiez en aucun cas la trottinette pour changer l'usage pour lequel elle a été conçue. Afin de maîtriser les compétences de pilotage, l'utilisateur doit s'entraîner. Soyez prudent. Une certaine maîtrise est nécessaire pour éviter les chutes ou les collisions pouvant causer des blessures à l'utilisateur ou à des tiers.
- ② Les parties Segway ne sont pas responsables des blessures, dommages ou litiges légaux causés par l'inexpérience d'un utilisateur ou l'irrespect des consignes de ce manuel.
- ③ Souvenez-vous que quand vous êtes sur la trottinette, vous êtes exposé(e) à un risque de perte de contrôle, de collision et de chute. Pour réduire le risque, vous devez lire et suivre tous les avis « MISE EN GARDE » et « ⚠️ AVERTISSEMENT ». Vous pouvez réduire le risque en suivant les instructions et avertissements dans ce manuel, mais vous ne pouvez pas éliminer tous les risques. Veuillez faire preuve de bon sens lors de l'utilisation de la trottinette.
- ④ L'assemblage et l'ajustement doivent être effectués UNIQUEMENT par des adultes. Le kit Ninebot eKickScooter contient de petites pièces pouvant créer un risque d'étouffement. Pour éviter l'étouffement, ne laissez pas les enfants toucher l'emballage en plastique. Les enfants doivent toujours être sous la surveillance des parents. Les enfants de moins de 6 ans doivent être tenus à l'écart du produit.
- ⑤ NE permettez à PERSONNE de monter sur la trottinette seul(e) à moins d'avoir attentivement lu ce manuel, ainsi que les adultes chargés de la surveillance. Il est de votre responsabilité d'assurer la sécurité d'un nouveau conducteur. Aidez les nouveaux conducteurs jusqu'à ce qu'ils soient à l'aise avec le fonctionnement de la trottinette. Le conducteur doit porter un casque et d'autres équipements de protection. Lorsque vous donnez le produit à d'autres personnes, veuillez également fournir le Manuel de l'utilisateur.

## ⚠️ AVERTISSEMENT

Un équipement de protection doit être porté. Ne pas utiliser dans la circulation.

Ne jamais se laisser tracter par un autre véhicule.

## Surfaces de conduite et environnement :

- Cette trottinette est conçue pour rouler sur des surfaces pavées plates et sèches. Roulez dans des espaces extérieurs ouverts. Assurez-vous qu'il n'y a pas de piétons, skateboards, vélos, trottinettes et autres utilisateurs dans votre environnement.
- N'utilisez jamais sur des routes, près des véhicules à moteur, près de pentes ou escaliers abrupts, de piscines ou autres plans d'eau. Évitez les chantiers de construction, les changements soudains de surface, les grilles d'égouts, les nids-de-poule, les fissures, les bornes incendie, les voitures stationnées, les ralentisseurs et autres obstacles. Ne roulez pas sur des terrains meubles (comme du gravier ou du sable).
- Ne roulez pas dans des conditions de températures extrêmes ou de faible visibilité, comme à l'aube/au crépuscule ou la nuit. Ne roulez pas dans la neige ou sous la pluie. L'immersion dans l'eau peut endommager la batterie, lui faire prendre feu, voire la faire exploser.

## ⚠️ AVERTISSEMENT

Ne roulez pas sous la pluie ou dans les flaques d'eau.

### Lorsque vous roulez :

- Un seul conducteur uniquement.
- Portez toujours un casque et d'autres équipements de protection (tels que des coudières et des genouillères) lorsque vous conduisez la trottinette. Utilisez un casque de bicyclette ou de planche à roulettes approuvé qui s'ajuste correctement avec la courroie sous le menton et qui protège l'arrière de votre tête.
- NE PAS court-circuiter. Ralentissez lorsque vous entrez dans des zones inconnues. Soyez prudent lorsque vous circulez dans des zones arborées, avec des poteaux ou clôturées. Ralentissez toujours lorsque vous tournez.

- Soyez conscient de votre environnement, tant juste devant vous que loin devant lorsque vous utilisez la trottinette. Vos yeux sont votre meilleur outil pour éviter les obstacles en toute sécurité et les surfaces à faible traction (y compris, mais sans s'y limiter, sol humide, sable meuble, gravier meuble et glace).
- Évitez les accélérations et décélérations soudaines. Ne roulez jamais plus vite que la vitesse de pointe prévue (la vitesse de pointe peut être affectée par le poids du conducteur, le niveau de la batterie, l'inclinaison, etc.). Comme avec les autres véhicules, les vitesses plus rapides nécessitent une plus longue distance de freinage. Le freinage soudain sur des surfaces à faible traction peut entraîner des dérapages ou chutes. Maintenez toujours une distance de sécurité entre vous et les autres usagers.
- Gardez les deux mains sur le guidon et ne transportez aucune cargaison. N'utilisez PAS de téléphone portable, caméra, casque ou écouteurs et ne vous laissez pas distraire pendant la conduite. NE roulez PAS en descente.
- Ne touchez pas les roues en mouvement. Veillez à ce que vos cheveux, vêtements ou autres ne se prennent pas dans les pièces mobiles.
- Veuillez descendre de la trottinette et marcher à ses côtés lorsque vous rencontrez des surfaces routières spéciales telles que des ralentisseurs et des nids-de-poule.

## ⚠️ AVERTISSEMENT

Si la trottinette fait un bruit anormal ou déclenche une alarme, arrêtez de rouler immédiatement. Ne retirez PAS vos mains du guidon et NE roulez PAS d'une main ou d'un pied. N'utilisez PAS de téléphone portable et ne portez pas d'écouteurs en conduisant. N'appuyez PAS sur l'accélérateur électronique lorsque vous marchez avec la trottinette.

## Qui ne devrait pas utiliser la trottinette :

- I. Toute personne sous l'emprise de l'alcool ou de stupéfiants.
- II. Toute personne qui souffre de maladies (en particulier de la tête, du cœur, du dos et de la nuque) et qui se mettrait en danger si elle se livre à une activité physique intense.
- III. Toute personne qui a un état de santé qui interférerait avec sa capacité à garder l'équilibre.
- IV. Toute personne dont la taille ou le poids excède les limites indiquées (consulter les *Spécifications*).
- V. Les personnes aux capacités mentales réduites qui ne peuvent pas comprendre les risques et le bon fonctionnement du véhicule.
- VI. Toute personne enceinte.

## Utilisation sûre :

- Ne roulez pas lorsque la température ambiante est en dehors de la température de fonctionnement de l'appareil (voir *Spécifications*) car une température élevée/basse limite la puissance/le couple maximum. Cela pourrait causer des blessures ou des dommages matériels en cas de glissades ou de chutes.
- Garez toujours la trottinette avec la béquille sur une surface plate et stable. Une fois que la trottinette est sur sa béquille, vérifiez sa stabilité pour éviter tout risque de chute (par glissade, coup de vent ou légère secousse). Ne vous gardez pas dans une zone très fréquentée, mais plutôt le long d'un mur.
- Il est recommandé d'effectuer un entretien régulier de la trottinette (voir la section *Entretien*).
- Veuillez lire le Manuel de l'utilisateur avant de charger la batterie (voir la section *Comment charger*).

## ⚠️ AVERTISSEMENT

- N'utilisez que le chargeur spécifié par le fabricant. Utilisez uniquement la batterie spécifiée par le fabricant.
- Ne laissez jamais votre enfant toucher les pièces du véhicule comportant des interstices, telles que le mécanisme de pliage, le garde-boue, le frein, les roues, le système de freinage, etc. Ne touchez pas le frein ou le moteur du moyeu après la conduite afin d'éviter des brûlures dues à l'augmentation de la température.

## 2 Pièces et fonctions

Veillez-vous familiariser avec chaque pièce. Ce manuel utilise le C10 à titre d'exemple et les images sont uniquement à des fins d'illustration. Le produit réel peut varier.

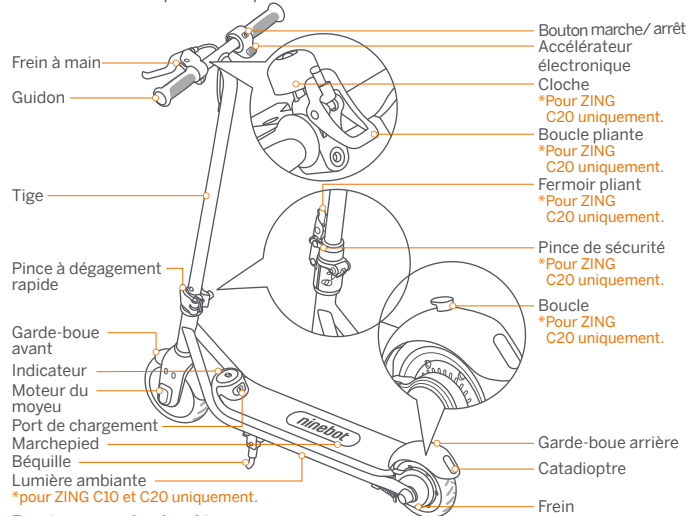

### Accessoires



Chargeur de batterie x1



Clé Allen 3/16" (5 mm)  
\*Pour ZING C20 uniquement.

### Bouton marche/arrêt

Appuyez sur ce bouton pour mettre sous tension ou changer les modes de conduite. Le mode Turbo est réglé par défaut à la mise sous tension. Maintenez enfoncé pendant 2s pour éteindre.

	Modèle	Mode turbo	Mode croisière	Mode Sécurité
Vitesse max	ZING C8	10 mph (16 km/h)	10 mph (16 km/h)	6,2 mph (10 km/h)
	ZING C10	11,2 mph (18 km/h)	11,2 mph (18 km/h)	6,2 mph (10 km/h)
	ZING C20	12,4 mph (20 km/h)	12,4 mph (20 km/h)	6,2 mph (10 km/h)
Indicateur		continu, avec 1 bip	clignote lentement, avec 2 bips	clignote rapidement, avec 3 bips
Lumière ambiante (pour ZING C10 et C20 uniquement)		pulsation en couleur	bleu clignotant	rouge clignotant

### Indication de la batterie

La couleur de l'indicateur indique le niveau de la batterie : >10 % blanc, ≤10 % rouge.

\*Lorsqu'une anomalie se produit, l'indicateur clignote et une alarme se met à émettre un bip.

## 3 Montage

### ZING C8, ZING C10

- 1 Appuyez sur le bouton de dégagement rapide et insérez la tige dans la fourche avant. Le bouton apparaîtra automatiquement.
- 2 Basculez la pince à libération rapide en position fermée pour fixer la tige.

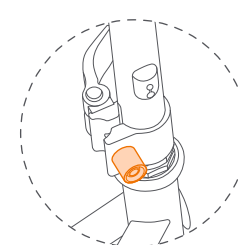
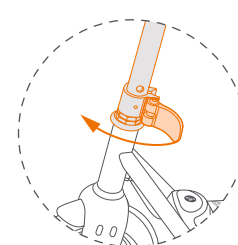
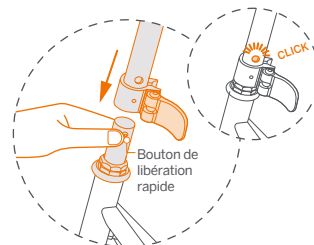

**REMARQUE :** Si la tige est lâche, vous pouvez ajuster le bouton pour la serrer.

### ZING C20

- 1 Insérez la tige vers le bas.  
\* Alignez la rainure de et la vis de positionnement, puis faites glisser la vis dans la rainure.
- 2 Verrouillez la pince pliante (a) et basculez la pince de sécurité (b) en position fermée.

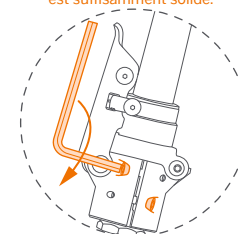
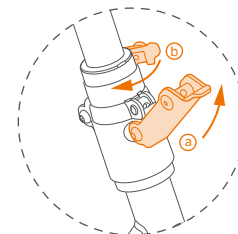
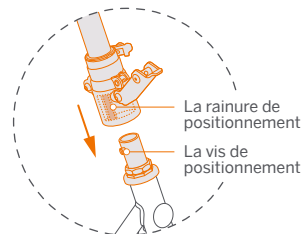

3 Serrez plusieurs fois les deux vis alternativement.  
\* Secouer légèrement le guidon et essayez de retirer la tige pour vérifier si l'installation est suffisamment solide.

### ⚠ AVERTISSEMENT

Éteignez la trottinette avant de l'assembler. Le câble de frein ne doit pas s'enrouler autour de la tige.

## 4 Liste de contrôle avant utilisation

- ✓ Assurez-vous qu'il n'y a pas de fixations lâches et de composants endommagés. Vérifiez toutes les pièces fonctionnelles comme le cadre, le guidon et les pneus, et assurez-vous que le système de direction est bien ajusté. Assurez-vous que tous les dispositifs de verrouillage sont enclenchés.
  - ✓ Vérifiez le bon fonctionnement du frein. Lorsque vous appuyez sur le levier de frein, il devrait y avoir une action de freinage positive.
  - ✓ Batterie : si le niveau de la batterie est faible (voyant de batterie rouge), rechargez entièrement la batterie pour assurer une conduite en toute sécurité. Portez toujours un casque et des protections telles que genouillères et protège-coudes.
  - ✓ Portez toujours des chaussures et une tenue appropriée (chaussures et vêtements de sport sont recommandés). Ne roulez jamais pieds nus ou en sandales. Les cheveux longs doivent être attachés en arrière pour qu'ils ne gênent pas votre vision.
  - ✓ Ne tentez pas votre premier tour dans un endroit où vous pouvez rencontrer des enfants, des piétons, des animaux, des véhicules, des bicyclettes ou d'autres obstacles et dangers potentiels.
  - ✓ Consultez et respectez les lois et règlements locaux de la circulation pour les trottinettes.
- MISE EN GARDE :** Si vous avez des préoccupations au sujet de la sécurité du produit et/ou qu'il existe des signes d'anomalie, veuillez cesser d'utiliser le produit immédiatement et contactez le service client.

## 5 Apprendre à utiliser la trottinette

### ⚠ AVERTISSEMENT

Portez toujours un casque et tout autre équipement de protection pour réduire le risque de blessure pendant l'apprentissage. Pour réduire le risque de blessure, une surveillance par un adulte est requise.

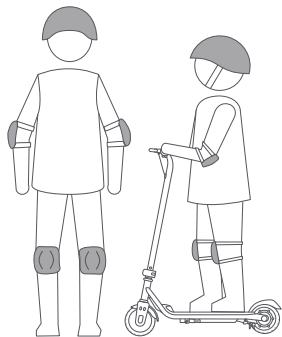

- 1 Allumez la trottinette. Si le voyant de la batterie est rouge, veuillez la recharger immédiatement (voir la section *Comment charger*).

### MISE EN GARDE

Veuillez scanner le QR code sur la trottinette pour l'activer avant votre première sortie. Pour la sécurité du pilote, veuillez rouler en mode Sécurité jusqu'à ce que le pilote soit assez à l'aise pour utiliser le mode Turbo.

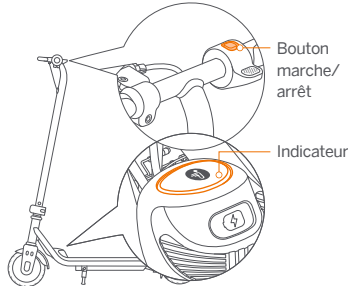

- 2 Tenez fermement le guidon des deux mains. Placez un pied sur le marchepied et commencez à donner des coups de talon avec l'autre pied.

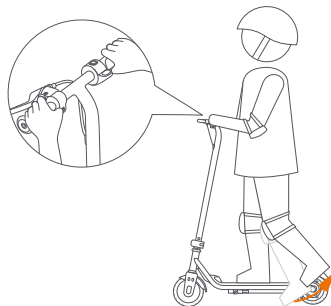

- 3 Lorsque la trottinette commence à rouler, placez les deux pieds sur le marchepied et gardez votre équilibre.

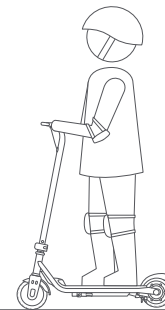

- 4 Accélérer et décélérer

	Mode croisière (l'indicateur clignote lentement)	Mode turbo (l'indicateur est toujours allumé)	Mode sécurité (l'indicateur clignote rapidement)
Accélération	Poussée avec le pied	Appuyez légèrement sur l'accélérateur	
Décélération	Appuyez sur le levier de frein		Relâchez l'accélérateur et appuyez sur le levier de frein

### Accélérer



Mode croisière

**REMARQUE :** Lorsque vous commencez à conduire la trottinette activée, la vitesse est plafonnée à 6,2 mph (10 km/h) pour le premier kilomètre.

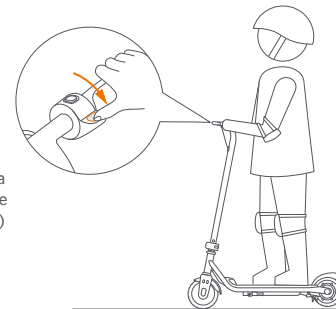

Mode Turbo/Mode Sécurité

**REMARQUE :** Le moteur ne s'enclenchera pas tant que la vitesse n'aura pas atteint 1,9 mph (3 km/h).



Ralentir

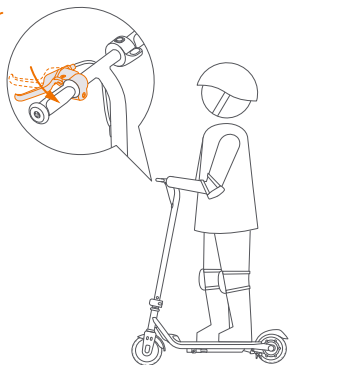

Mode croisière

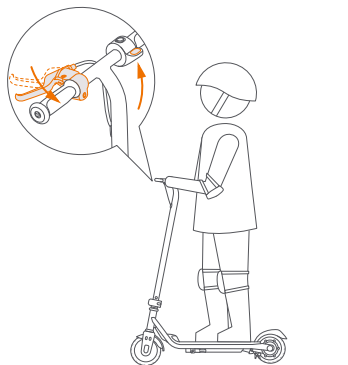

Mode Turbo/Mode Sécurité

### ⚠ AVERTISSEMENT

Restez vigilant et évitez une accélération ou une décélération brusque. Sinon, vous risquez des blessures graves dues au déséquilibre, à la perte de traction et aux chutes.

Ne faites pas d'acrobaties. Les deux pneus doivent rester au sol à tout moment.

5 Pour tourner, déplacez votre corps et tournez légèrement le guidon.

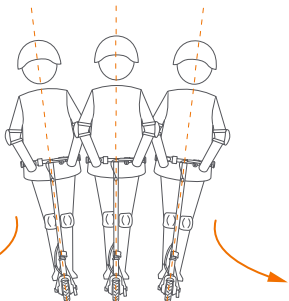

### ⚠ AVERTISSEMENT

Ne tournez pas le guidon violemment lorsque vous roulez.

6 Lorsque la trottinette ne roule plus, descendez un pied à la fois. Soyez très prudent lorsque vous descendez pour la première fois.

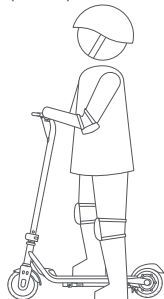

### ⚠ AVERTISSEMENT

Restez calme et ne sautez pas de la trottinette.

## 6 Comment charger

### MISE EN GARDE

Le chargeur n'est pas un jouet. Les enfants ne doivent pas être autorisés à toucher le dispositif de chargement. Avant et pendant la charge, assurez-vous que la trottinette est éteinte.

### Étapes de charge

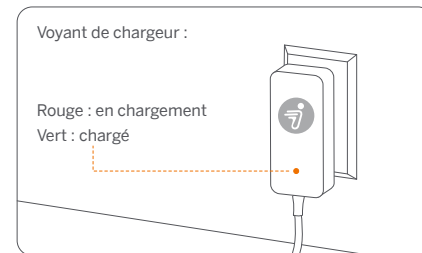
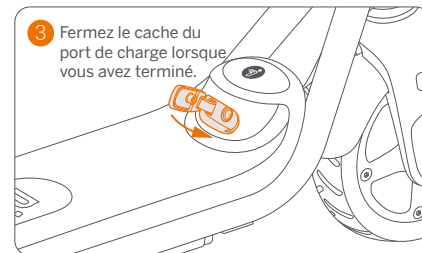
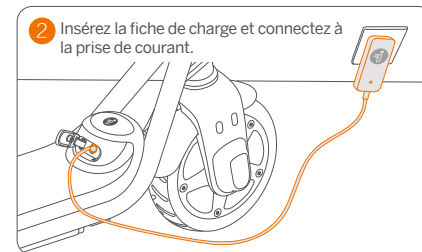
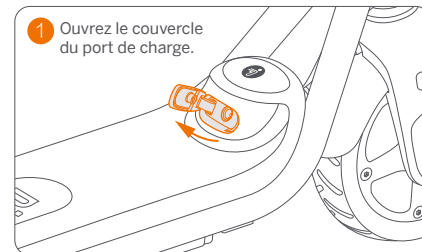

### ⚠ AVERTISSEMENT

- Utilisez uniquement le chargeur spécifié par le fabricant. D'autres types peuvent exploser et prendre feu.
- Ne tentez pas de charger votre trottinette si elle est humide ou que le chargeur ou la prise est humide.
- En cas d'odeur anormale ou de signal sonore ou lumineux, arrêtez de charger immédiatement et contactez le service après-vente.
- Tenir à l'écart des matières inflammables et explosives lors de la charge, et placez la trottinette dans un endroit hors de la portée des enfants.
- Lorsque vous ne chargez pas, débranchez le chargeur.

## 7 Spécifications

	Spécification	ZING C8	ZING C10	ZING C20	
Poids et taille	Poids net	Environ. 17,4 lbs (7,9 kg)	Environ. 17,9 lbs (8,1 kg)	Environ. 23,4 lbs (10,6 kg)	
	Longueur x largeur x hauteur	Environ. 31,5 x 13,7 x 33,4 po (800 x 350 x 850 mm)	Environ. 31,5 x 15,7 x 37,4 po (800 x 400 x 950 mm)	Environ. 36,2 x 15,7 x 40,2 po (920 x 400 x 1020 mm)	
Exigences relatives à l'utilisateur	Charge utile	44–110 lbs (20–50 kg)	44–132 lbs (20–60 kg)	44–165 lbs (20–75 kg)	
	Âge recommandé	6 à 12 ans.	8 à 14 ans.	À partir de 10 ans.	
	Taille recommandée	3'9"–4'9" (115–145 cm)	4'3"–5'3" (130–160 cm)	4'7"–5'10" (140–180 cm)	
Paramètres du véhicule	Vitesse max	Environ. 10 mph (16 km/h)	Environ. 11,2 mph (18 km/h)	Environ. 12,4 mph (20 km/h)	
	Autonomie moyenne <sup>[1]</sup>	Environ. 6,2 miles (10 km)		Environ. 12,4 miles (20 km)	
	Terrain traversable	Surface plane, route pavée ; obstacles < 1 cm ; interstices < 3 cm			
	Température de fonctionnement	14–104 °F (-10–40 °C)			
	Température de stockage	-4–122 °F (-20–50 °C) ; 41–86 °F (5–30 °C) recommandé			
	Protection IP	IPX4			
	Temps de charge	Environ 3 h		Environ 6 h	
Pack batterie	Type de batterie	Batterie lithium-ion			
	Tension nominale	21,6 V $\approx$			
	Température de charge	32–113 °F (0–45 °C) ; 50–95 °F (10–35 °C) recommandé			
	Capacité nominale / Énergie	2500 mAh / 54 Wh		5000 mAh / 108 Wh	
	Système de gestion de batterie	Protection surchauffe, court-circuit, surintensité et surcharge			
Moteur	Puissance nominale	120 W (0,12 kW)		150 W (0,15 kW)	
	Puissance max.	180 W (0,18 kW)		260 W (0,26 kW)	
Chargeur de batterie	Tension d'entrée	100–240 V~			
	Tension de sortie max.	25,2 V $\approx$			
	Puissance nominale	24,2 V, 1,0 A			
	Puissance de sortie	24,2 W (0,02 kW)			
Autres	Méthode de freinage	Frein manuel			
	Pneus	Pneu sans chambre ; matériaux : caoutchouc synthétique			
	Matériau du cadre	Acier			
	Matériau du guidon	TPR			
	Matériel de tapis de pieds	Papier de verre	Silicone		

[1] Pour ZING C8 et ZING C10, testé pendant la conduite avec la batterie pleine, chargement de 110 lbs (50 kg), 77 °F (25 °C), 60 % de la vitesse de pointe moyenne sur trottoir.

Pour ZING C20, testé pendant la conduite avec la batterie pleine, chargement de 132 lbs (60 kg), 77 °F (25 °C), 60 % de la vitesse de pointe moyenne sur trottoir.

\* Quelques-uns des facteurs de l'autonomie incluent : le poids du conducteur, le nombre de départs et d'arrêts, la température ambiante, etc.

## 8 Entretien

L'entretien doit être effectué régulièrement par un adulte.

### Nettoyage

Utilisez un chiffon doux et humide pour nettoyer. La saleté difficile à enlever peut être frottée avec une brosse à dents et du dentifrice, puis nettoyée avec un chiffon doux et humide.

Pour éviter tout blocage des roues, des roulements ou des freins, veuillez nettoyer et vérifier ces zones (comme indiqué dans les zones grisées ci-dessous) pour une éventuelle présence de saleté et autres objets étrangers.

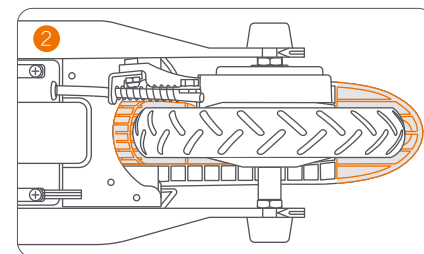
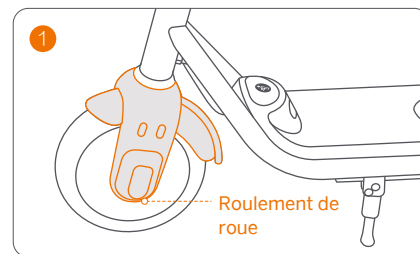

Nettoyez d'abord les corps étrangers, puis essuyez-les avec un chiffon doux et humide. Lubrifiez les deux côtés du roulement avec de l'huile de graissage ou de l'huile de machine. Si le problème persiste, veuillez contacter le service client.

**MISE EN GARDE :** Pour éviter l'accumulation d'objets étrangers, NE roulez PAS sur des routes boueuses, poussiéreuses, herbeuses ou glissantes.

Ne nettoyez pas votre Ninebot eKickScooter avec de l'alcool, de l'essence, de l'acétone ou tout autre solvant corrosif/volatile. Ces substances peuvent endommager l'aspect et la structure interne de votre Ninebot eKickScooter. Ne lavez pas votre trottinette avec une laveuse à pression ou un tuyau.

#### ⚠ AVERTISSEMENT

- Ne vous débarrassez pas de ce produit dans une décharge, par incinération ou en le mêlant aux ordures ménagères. Un accident grave peut être provoqué par les composants électriques.
- Assurez-vous que le Ninebot eKickScooter soit éteint, que le câble de chargement soit débranché, et que le capuchon en caoutchouc sur le port de chargement soit hermétiquement fermé avant le nettoyage ; autrement vous pourriez vous exposer à un choc électrique ou endommager les composants électriques.

### Rangement

Avant de ranger la trottinette, veuillez l'éteindre et la charger entièrement pour éviter une décharge excessive, ce qui entraînera des dommages permanents. Chargez la trottinette tous les 30 jours pour un stockage de longue durée. Conserver dans un endroit frais et sec à l'intérieur. Une exposition à la lumière du soleil et à des températures extrêmes (qu'elles soient chaudes ou froides) va accélérer le processus de vieillissement des composants en plastique et peut réduire la durée de vie de la batterie. Si la température de stockage est inférieure à 32 °F (0 °C), ne le chargez pas avant de l'avoir placé dans un environnement chaud : plus de 50 °F (10 °C).

#### ⚠ AVERTISSEMENT

- Une exposition prolongée aux rayons UV, à la pluie et aux éléments peut endommager les matériaux du boîtier.
- Entrez-la à l'intérieur lorsque vous ne l'utilisez pas.
- Tenir à l'écart du feu

### Batterie

Une batterie bien entretenue peut bien fonctionner même après de nombreux kilomètres de conduite. Chargez la batterie après chaque trajet et évitez de décharger complètement la batterie. À 72 °F (22 °C), les performances de la batterie sont optimales et le véhicule peut atteindre une autonomie plus longue. L'électronique à l'intérieur de la batterie enregistre l'état de charge-décharge de la batterie; les dommages causés par une décharge excessive ou une décharge insuffisante ne seront pas couverts par la garantie limitée.

#### ⚠ AVERTISSEMENT

- Reportez-vous aux lois et règlements locaux concernant le recyclage et/ou l'élimination des batteries.
- La batterie n'est pas remplaçable. Ne tentez pas de démonter la batterie. Ne touchez pas les contacts de la batterie. Ne démontez pas et ne percez pas le boîtier.
- Risque d'incendie et d'électrocution. Pas de pièces changeables par l'utilisateur.
- Ne stockez pas et ne chargez pas la batterie à des températures en dehors des limites indiquées (voir *Spécifications*).
- Ne la chargez jamais dans les zones interdites par la loi.

### Chargeur de batterie

Examinez régulièrement le chargeur pour vérifier que le cordon, la prise, le boîtier et les autres pièces ne sont pas endommagés. Si des dommages sont détectés, arrêtez de l'utiliser jusqu'à ce qu'il soit réparé ou remplacé.

#### ⚠ AVERTISSEMENT

Risque de choc électrique. Il est strictement interdit de démonter ou de toucher le contact métallique. Chargez UNIQUEMENT les batteries Li-ion !

### Ajustement de la tension du câble

Lorsque le frein est trop serré ou lâche, vous pouvez serrer/déserrer l'ajusteur de câble de frein.

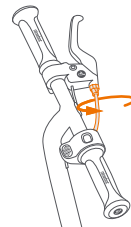

Resserrer le frein

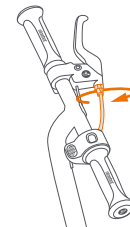

Desserrer le frein

### Autres

- Avant de soulever, de déplacer ou de transporter la trottinette, éteignez-la et pliez-la. Manipulez-la avec soin et évitez les chocs violents, par exemple en la lançant ou en appliquant une forte pression sur elle. Tenir à l'écart du feu et de l'eau.
- Les pneus fournis avec le produit doivent être montés sur la roue par un réparateur professionnel. Contactez un centre de dépannage agréé si le produit est encore sous garantie.

Vous pouvez demander la liste des réparateurs agréés au service client accessible via le lien suivant : [www.segway.com](http://www.segway.com).

A défaut, vous pouvez contacter un centre de dépannage spécialisé de votre choix. Pour en savoir plus, vous pouvez contacter le service clientèle via le lien suivant : [www.segway.com](http://www.segway.com).

Des efforts ont été faits pour simplifier la rédaction du Manuel de l'utilisateur pour les lecteurs. Lorsqu'une action semble complexe pour l'utilisateur, il est conseillé de contacter un réparateur agréé ou spécialisé ou le service client.

AVIS : ASSURANCE

VOS RÈGLEMENTS D'ASSURANCE NE PEUVENT PAS FOURNIR DE COUVERTURE POUR LES ACCIDENTS IMPLIQUANT CETTE TROTTINETTE. POUR DÉTERMINER SI UNE COUVERTURE EST FOURNIE, VEUILLEZ CONTACTER VOTRE COMPAGNIE D'ASSURANCE.

## 9. Certifications

Pour le modèle : ZING C8, ZING C10, ZING C20

Ce produit est certifié ANSI/CAN/UL-2272 par TUV.

La batterie est conforme à la norme UN/DOT 38.3.

### Déclaration de conformité « Federal Communications Commission » (FCC) pour les États-Unis

Cet appareil est conforme à la partie 15 des directives FCC. L'opération de l'équipement est soumise aux deux conditions suivantes : (1) Cet appareil ne doit pas être source d'interférences nuisibles, et (2) cet appareil doit accepter toute interférence reçue, y compris les interférences susceptibles d'entraîner des effets indésirables pour son utilisation.

REMARQUE: Cet équipement a été testé et classé dans la catégorie des appareils numériques de classe B en accord avec la partie 15 des directives FCC. Ces limites sont destinées à assurer une protection raisonnable contre les interférences nuisibles dans une installation résidentielle. Cet équipement produit, utilise et peut émettre de l'énergie radioélectrique et, s'il n'est pas installé et utilisé conformément aux instructions, est susceptible de provoquer des interférences nuisibles aux communications radio. Il n'existe toutefois aucune garantie que de telles interférences ne se produiront pas dans une installation particulière. Si cet appareil cause des interférences nuisibles à la réception des signaux de radio ou de télévision, ce qui peut être détecté en mettant l'appareil sous et hors tension, l'utilisateur peut essayer d'éliminer les interférences par l'un des moyens suivants :

- Réorienter ou déplacer l'antenne réceptrice.
- Augmenter la distance séparant l'équipement du récepteur.
- Brancher l'appareil sur un circuit différent de celui du récepteur.
- Demander conseil à un fournisseur ou technicien radio / TV spécialisé.

### Déclaration de conformité « Industry Canada » (IC) pour le Canada

Cet appareil répond aux exigences des normes RSS non soumises à licence d'Industrie Canada. L'opération de l'équipement est soumise aux deux conditions suivantes : (1) Cet appareil ne doit pas être source d'interférences, et (2) cet appareil doit accepter toute interférence reçue, y compris les interférences susceptibles d'entraîner des effets indésirables pour son opération.

Le présent appareil est conforme aux CNR d'Industrie Canada applicables aux appareils radio exempts de licence. L'exploitation est autorisée aux deux conditions suivantes : (1) l'appareil ne doit pas produire de brouillage, et (2) l'utilisateur de l'appareil doit accepter tout brouillage radioélectrique subi, même si le brouillage est susceptible d'en compromettre le fonctionnement.

### CAN ICES-3 (B) / NMB-3 (B)

Les parties Segway ne sont pas responsables des changements ou modifications non expressément approuvés par nous. De telles modifications sont susceptibles d'entraîner la révocation de l'autorisation d'utilisation de l'appareil.

## 10. Marque commerciale et déclaration légale

Ninebot est une marque déposée de Ninebot (Tianjin) Tech. Co., Ltd ; Segway et Rider Design sont les marques déposées de Segway Inc. ; Les propriétaires respectifs se réservent les droits de leurs marques commerciales mentionnées dans ce manuel.

Nous avons tenté d'inclure des descriptions et des instructions pour toutes les fonctions du Ninebot eKickScooter au moment de l'impression. Cependant, en raison de l'amélioration constante des fonctionnalités de l'appareil et des modifications de conception, votre Ninebot eKickScooter peut différer légèrement de celui présenté dans ce document. Rendez-vous sur [www.segway.com](http://www.segway.com) pour télécharger les derniers modes d'emploi.

Veillez noter qu'il existe de multiples modèles Segway et Ninebot possédant des fonctionnalités différentes, et certaines des fonctionnalités mentionnées ici peuvent ne pas s'appliquer à votre unité. Le fabricant se réserve le droit de modifier l'apparence et la fonctionnalité du produit et de la documentation KickScooter sans préavis.

©2021 Ninebot (Beijing) Tech Co., Ltd. Tous droits réservés.

### Déclaration légale

**IMPORTANT : Ninebot eKickScooter (le « produit ») est un produit tout-terrain plutôt qu'un moyen de transport. Attention, l'utilisateur doit accepter de lire l'intégralité du Manuel de l'utilisateur et de bien comprendre son contenu (en particulier les parties liées à la conduite de sécurité).**

1. Les « parties Segway » mentionnées ci-dessus et ci-dessous sont le fabricant (« Ninebot ») Segway Inc. (« Segway ») et leurs sociétés affiliées (y compris, mais sans s'y limiter, leur société mère, filiale, sociétés affiliées, prédécesseur, société ultérieure, administrateurs, successeurs, ayants droit, dirigeants, administrateurs, dirigeants, employés, membres, actionnaires et agents, avocats, assureurs).
2. Ce produit peut être dangereux pour un utilisateur, d'autres personnes et des biens à proximité. L'utilisateur doit assumer tous les risques et pertes liés au produit (en particulier ceux liés et/ou découlant du non-respect des instructions relatives aux avertissements et aux mises en garde). Ces risques incluent, mais sans s'y limiter, la perte de contrôle, la défaillance du produit et/ou la collision). Les conséquences d'un tel incident peuvent être graves, y compris, mais sans s'y limiter, des blessures, des blessures corporelles, la mort et/ou des dommages matériels. Les parties Segway ne pourront être tenues responsables d'aucune réclamation, responsabilité ou perte liée à de telles conséquences si elle est due à la prise de risque par l'utilisateur.
3. Le produit est un moyen de divertissement et de jeu. L'utilisateur peut ne pas avoir l'expérience et les compétences nécessaires et suffisantes pour le conduire, en particulier dans des environnements complexes et/ou sur route inadaptée. Un tel risque peut augmenter si l'utilisateur a une déficience ou un handicap physique et/ou mental. Ce risque peut également augmenter si l'utilisateur n'est pas suffisamment familiarisé avec les fonctions, les caractéristiques et les performances du produit. Ainsi, les nouveaux utilisateurs doivent apprendre et s'exercer à utiliser ce produit correctement et en toute sécurité.
4. L'utilisateur doit régulièrement et périodiquement, selon les circonstances, inspecter et entretenir le produit. L'utilisateur doit également effectuer un examen et une inspection raisonnables du produit à chaque utilisation. Par exemple, à chaque fois avant d'utiliser le produit, l'utilisateur doit vérifier et examiner les performances des pneus, le niveau de la batterie et toutes les pièces fonctionnelles.

En cas d'anomalie, de décoloration ou de changement de couleur du matériau (en particulier dans une zone soumise à des contraintes élevées lorsque le produit est en mouvement ou en fonctionnement), rayures, fissures, fixations desserrées et/ou pièces manquantes (telles que vis, boulons et/ou écrous) il est fortement indiqué qu'il n'est pas sûr d'utiliser le produit.

- Puisqu'il est impossible de prévoir et/ou d'anticiper tous les scénarios, conditions et/ou circonstances dans lesquels un utilisateur du produit peut être exposé à des risques et des dangers, le Manuel de l'utilisateur n'est pas destiné à constituer une liste exhaustive sur la façon de conduire le produit en toute sécurité et/ou éviter les dangers liés au produit. Ainsi, en plus de respecter les instructions, l'utilisateur doit également conduire et/ou utiliser le produit avec responsabilité, prudence, précaution et faire preuve de son meilleur jugement.
- Les utilisateurs doivent vérifier et respecter les lois ou réglementations locales relatives au produit. Les lois et réglementations peuvent être différentes selon les juridictions. Entre autres, ces lois et réglementations peuvent inclure :
  - Un casque peut être légalement exigé par la loi ou la réglementation locale de votre juridiction.
  - Votre produit n'est pas autorisé à circuler sur les grandes routes ou autoroutes.
  - Vous pouvez obtenir plus d'informations relatives aux exigences légales sur le produit auprès des autorités locales.
- Les utilisateurs vérifieront immédiatement si le produit et ses accessoires sont en bon état à la réception du produit.
- Tous les composants et pièces séparés des produits doivent être correctement installés conformément au Manuel de l'utilisateur. Une installation et/ou un assemblage inappropriés peuvent augmenter considérablement le risque de perte de contrôle, de défaillance du produit, de collision et de chute. Le produit peut contenir des composants amovibles et de petites pièces. Veuillez les tenir hors de la portée des enfants pour éviter les risques d'étouffement.
- Ne vous débarrassez pas de ce produit dans une décharge, par incinération ou en le mêlant aux ordures ménagères. Des dangers ou des blessures graves peuvent survenir en raison des pièces dans lesquelles circule du courant et de la batterie. Reportez-vous aux lois et règlements locaux concernant le recyclage et/ou l'élimination des batteries. L'utilisateur ne doit pas utiliser d'accessoires non originaux ni démonter ou modifier le produit sans autorisation. Tous les dommages, blessures et dégâts matériels découlant d'une telle utilisation relèveront de votre seule responsabilité et seront à vos propres risques.
- Les Parties Segway se réserve le droit d'apporter des modifications au produit, de publier des mises à jour du firmware et de mettre à jour ce manuel à tout moment. Les Parties Segway peuvent apporter des améliorations et des modifications à ce Manuel de l'utilisateur en raison d'erreurs typographiques, d'inexactitudes des informations actuelles ou de modifications apportées aux programmes et/ou à l'équipement, et cela à tout moment et sans préavis. Ces changements seront toutefois incorporés dans les nouvelles éditions de ce Manuel de l'utilisateur. Toutes les illustrations ne sont qu'à des fins d'illustration et peuvent ne pas représenter avec précision l'appareil réel. Le produit réel et les fonctions peuvent varier. En raison de la mise à jour du produit, des différences de couleur, d'apparence et d'autres aspects entre le produit répertorié dans ce manuel et le produit que vous avez réellement acheté peuvent se produire. Veuillez vous référer au produit réel.
- Ce document doit être considéré comme une partie permanente du produit, et il doit être fourni à l'utilisateur avec le produit à tout moment.

Merci encore d'avoir choisi Ninebot eKickScooter !

## 11. Contact

Contactez-nous si vous rencontrez des problèmes associés à l'utilisation, l'entretien et la sécurité ou en cas d'erreurs / de fautes en lien avec le Ninebot eKickScooter.

Amériques :

Segway Inc.P.O. BOX 3925

Alhambra, CA, 91803, États-Unis

Numéro de téléphone : 1-888-523-5583

Fax : 1-603-222-6002

Adresse e-mail : technicalsupport@segway.com

Le site web : www.segway.com

Assurez-vous de disposer du numéro de série de votre Ninebot eKickScooter lorsque vous contactez Segway.

Vous trouverez ce numéro de série au-dessous de votre Ninebot eKickScooter.

## Annexe : Démontage ou pliage

### Comment démonter la ZING C8, ZING C10

- Desserrez la pince à dégagement rapide.
- Appuyez sur le bouton de libération rapide.
- Soulevez la tige pour la détacher de la fourche avant.

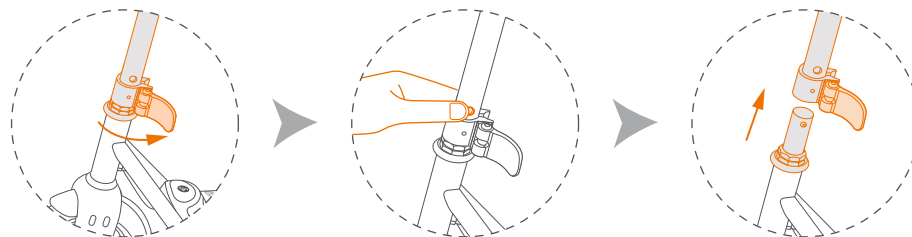

## Pliage et dépliage du ZING C20

Remarque : Les étapes suivantes doivent être exécutées après la mise hors tension de la trottinette.

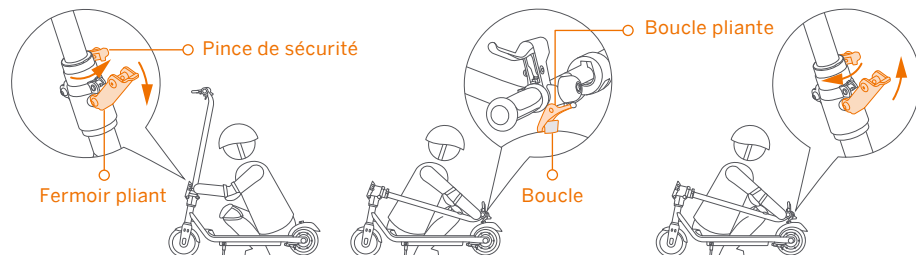

### Pliant

Tenez la tige, desserrez la pince de sécurité et la pince pliante.

Pliez la tige et verrouillez le fermeur pliant dans la boucle du garde-boue arrière.

### Dépliage

Soulevez le fermeur pliant hors de la boucle. Redressez la tige et fixez la pince pliante et la pince de sécurité.

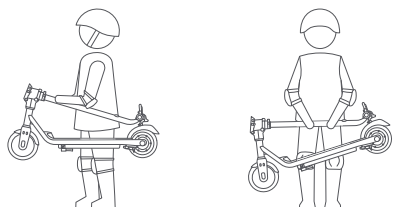

### Transport

Après avoir plié le scooter, saisissez-le fermement et tenez la tige pour le transporter.



Il existe des risques pour la sécurité associés à la conduite de trottinettes. Avant la première utilisation, assurez-vous de scanner le code QR sur le scooter, puis suivez le tutoriel pour activer votre trottinette. Si elle n'est pas activée, la vitesse sera limitée à 3,1 mph (5 km/h) avec un clignotement du voyant et un avertissement sonore.

Les fonctions réelles du produit peuvent ne pas être conformes au manuel en raison des mises à jour techniques et du firmware.

Pour obtenir la dernière présentation des fonctionnalités et le guide de sécurité, veuillez visiter [www.segway.com](http://www.segway.com).

## Ninebot eKickScooter ZING C8/C10/C20 Manual del usuario

**ninebot**<sup>®</sup>

Antes del primer uso, escanee el código QR del patinete y siga el tutorial para nuevos conductores para activarlo.

## Índice

1. Seguridad de uso .....	01
2. Piezas y funciones .....	03
3. Montaje .....	04
4. Lista de verificación previa al uso .....	05
5. Aprender a conducir el patinete .....	05
6. Cómo cargar .....	08
7. Especificaciones .....	09
8. Mantenimiento .....	10
9. Homologaciones .....	13
10. Marca registrada y declaración legal .....	14
11. Contacto .....	16
Apéndice: Desmontaje o plegado .....	16



Lea atentamente el manual del usuario y comprenda el montaje y el uso antes de que un niño lo conduzca. Por favor, no deseché este manual, ya que es una parte permanente de este producto.

## Bienvenido/a

¡Gracias por elegir el Ninebot eKickScooter ZING C8/C10/C20 (denominado patinete en este manual)! El patinete está especialmente diseñado para una conducción suave y segura. Combina el poder de la electricidad y el estilo de un patinete tradicional. Disfrute de una experiencia de deslizamiento sin esfuerzo en este fantástico patinete.

Antes de empezar, asegúrese de que el conductor cumple con los requisitos de edad, altura y peso que se indican a continuación.

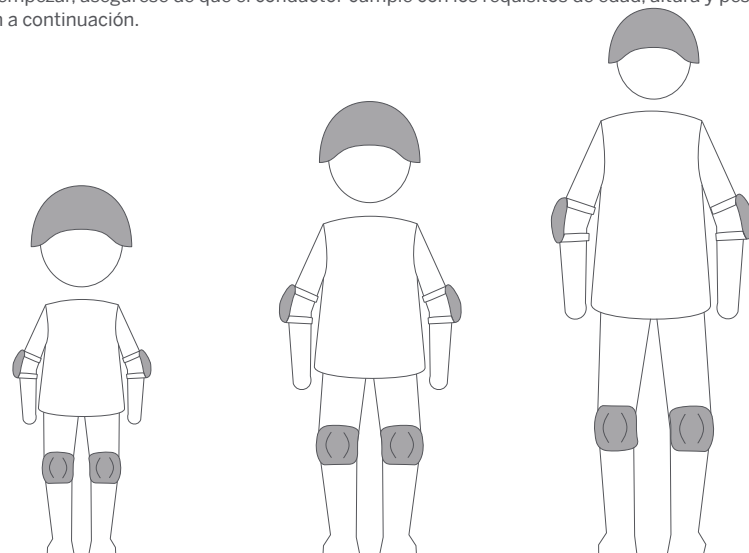

### ZING C8

6-12 años

44-110 lb (20-50 kg)  
3'9"-4'9" (115-145 cm)

### ZING C10

8-14 años

44-132 lb (20-60 kg)  
4'3"-5'3" (130-160 cm)

### ZING C20

+10 años

44-165 lb (20-75 kg)  
4'7"-5'10" (140-180 cm)

### ⚠ ADVERTENCIA

Para reducir el riesgo de lesiones, se requiere la supervisión de un adulto cuando conduce un niño.



## 1 Seguridad de uso

- 1 El producto es sólo para recreación. No está destinado al transporte. No modifique el patinete de ninguna manera para cambiar el propósito para el que fue diseñado. Con el fin de dominar las habilidades de conducción, el conductor necesita practicar. Utilícelo con precaución, ya que se requiere habilidad para evitar caídas o colisiones que causen lesiones al usuario o a terceros.
- 2 Las partes de Segway no se hacen responsables de las lesiones, daños o disputas legales causados por la inexperience de un conductor o por no seguir las instrucciones de este manual.
- 3 Recuerde que, cada vez que conduce el patinete, se arriesga a sufrir lesiones por pérdida de control, colisiones y caídas. Para reducir el riesgo, debe leer y seguir todos los avisos de "PRECAUCIÓN" y "⚠️ ADVERTENCIA". Tenga en cuenta que puede reducir el riesgo al seguir las instrucciones y advertencias en este manual, pero no puede eliminar todos los riesgos. Por favor, utilice el sentido común al conducir el patinete.
- 4 El montaje y ajuste SOLO deben ser realizados por adultos. El Kit Ninebot eKickScooter contiene piezas pequeñas que pueden provocar peligro de ahogamiento. Para evitar la asfixia, no permita que los niños toquen la cubierta de plástico. Los niños siempre deben estar bajo la supervisión de sus padres. Los niños menores de 6 años deben mantenerse alejados del producto.
- 5 NO permita que nadie conduzca el patinete por su cuenta a menos que él/ella y los adultos supervisores hayan leído cuidadosamente este manual. Es su responsabilidad garantizar la seguridad de un nuevo conductor. Asista a los nuevos conductores hasta que estén familiarizados con el funcionamiento básico del Ninebot eKickScooter. El conductor debe utilizar casco y otro equipo de protección. Cuando entregue el producto a otras personas, incluya el manual del usuario.

### ⚠️ ADVERTENCIA

Se debe usar equipo de protección. No debe utilizarse en el tráfico.

Nunca enganche el patinete a otro vehículo.

### Superficies de conducción y medio ambiente:

- Este patinete está diseñado para su uso en superficies pavimentadas planas y secas. Conduzca el patinete en un espacio abierto al aire libre. Asegúrese de que no haya peatones, monopatines, bicicletas, patinetes y otros ciclistas en su entorno.
- Nunca lo utilice en carreteras, cerca de vehículos de motor, cerca de pendientes o escalones, piscinas u otros cuerpos de agua. Evite los sitios de construcción, cambios repentinos en la superficie, rejillas de drenaje, baches, grietas, bocas de riego, coches estacionados, baches de velocidad y otros obstáculos. No conduzca el patinete en terrenos sueltos (como rocas, grava o arena).
- No conduzca el patinete en condiciones de temperatura extrema o en baja visibilidad, como al amanecer/anoche o por la noche. No conduzca el patinete en la nieve o bajo la lluvia. La inmersión en el agua puede causar daños en la batería, hacer que se incendie o incluso que explote.

### ⚠️ ADVERTENCIA

No conduzca bajo la lluvia o a través de charcos.

### Al conducir el patinete:

- ¡SOLO un conductor!
- Utilice siempre casco y otro equipo de protección (como coderas y rodilleras) cuando conduzca el patinete. Utilice un casco apropiado para bicicleta o patinete que se ajuste de manera adecuada con la correa de barbilla bien colocada y que brinde protección para la parte posterior de su cabeza.

- NO eluda. Reduzca la velocidad al entrar en áreas desconocidas. Tenga cuidado al desplazarse por zonas con árboles, postes o vallas. Reduzca siempre la velocidad en las curvas.
- ¡Esté alerta! Explore tanto a lo lejos como al frente de su Ninebot eKickScooter: sus ojos son su mejor herramienta para evitar obstáculos y las superficies con poca tracción (como suelo mojado, arena suelta, grava suelta y hielo, entre otros).
- Evite las aceleraciones y desaceleraciones repentinas. Nunca conduzca más rápido que la velocidad máxima diseñada (la velocidad máxima puede verse afectada por el peso del conductor, el nivel de la batería, la inclinación, etc.). Al igual que con otros vehículos, al moverse a velocidades mayores se requiere una distancia de frenado más larga. El frenado repentino en superficies con poca tracción podría provocar el derrape de las ruedas o caídas. Tenga cuidado y mantenga siempre una distancia segura entre usted y otros al conducir el patinete.
- Mantenga ambas manos en el manillar y no lleve carga de ningún tipo. NO use teléfono móvil, cámara ni auriculares, ni realice ninguna otra actividad mientras conduce. NO conduzca cuesta abajo.
- No toque las ruedas cuando estén en movimiento o girando. Evite que su cabello, ropa o artículos similares entren en contacto con el piezas móviles.
- Bájese del patinete y camine con él cuando existan superficies especiales en la carretera, como badenes y baches.

### ⚠️ ADVERTENCIA

Si el patinete emite un sonido anormal o indica una alarma, deje de conducir inmediatamente. NO retire las manos del manillar y NO conduzca con una mano o con un pie. NO use teléfonos móviles ni auriculares mientras conduce. NO presione el acelerador cuando vaya con el patinete.

### Quién no debe conducir el patinete:

- I. Cualquiera bajo la influencia de alcohol, drogas o estupefacientes.
- II. Cualquier persona que sufra enfermedades (especialmente en la cabeza, el corazón, la espalda y el cuello) que supongan riesgo si realiza una actividad física extenuante.
- III. Cualquier persona que tenga un estado de salud que interfiera con su capacidad para mantener el equilibrio.
- IV. Personas con edad, altura o peso fuera de los límites indicados (consulte las *Especificaciones*).
- V. Aquellos con habilidades mentales comprometidas que no pueden entender los riesgos y el buen funcionamiento del vehículo.
- VI. Cualquiera que esté embarazada.

### Uso seguro:

- No conduzca el patinete cuando la temperatura ambiental esté fuera del rango de temperatura de funcionamiento de la máquina (consulte las *Especificaciones*), debido a que una temperatura alta/baja limitará la potencia o el par máximo.
  - Aparque siempre con la pata de apoyo sobre una superficie plana y estable. Una vez que el patinete esté en su soporte, compruebe su estabilidad para evitar riesgo de caída (por resbalón, viento o ligera sacudida). No estacione en una zona concurrida, sino a lo largo de una pared.
  - Se recomienda llevar a cabo un mantenimiento regular del patinete (ver *Mantenimiento*).
  - Por favor, lea el manual del usuario antes de cargar la batería (consulte *Cómo cargar*).
- ### ⚠️ ADVERTENCIA
- Utilice exclusivamente el cargador especificado por el fabricante. Utilice únicamente la batería suministrada por el fabricante.
  - Nunca permita que su hijo toque las piezas del vehículo con huecos como el mecanismo de plegado, el guardabarros, las ruedas, el sistema de frenos, etc. No toque el freno o el motor del cubo después de conducir el patinete, para evitar quemaduras debido al aumento de la temperatura.

## 2 Piezas y funciones

Familiarícese con cada pieza. Este manual utiliza C10 como ejemplo y las imágenes son solo para fines ilustrativos. El producto actual puede variar.

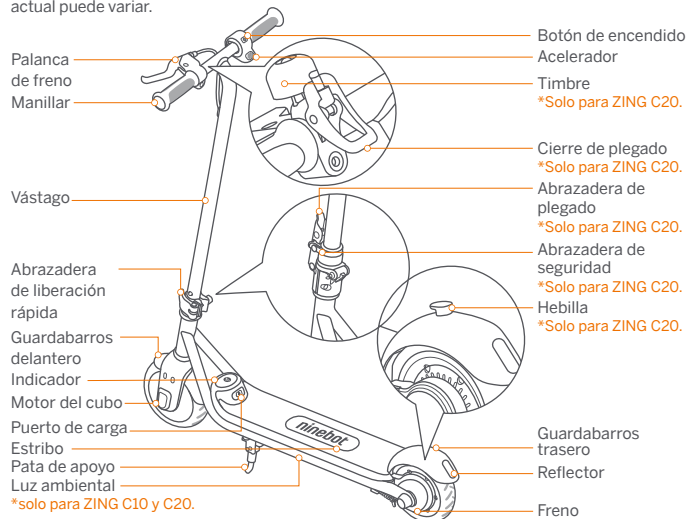

### Accesorios



1 cargador de batería



Llave Allen de 3/16"  
(5 mm)

\*Solo para ZING C20.

### Botón de encendido

Pulse el botón para encender o cambiar los modos de conducción. El modo Turbo se establece como predeterminado cuando está activado. Mantenga pulsado durante 2 s para apagarlo.

	Modelo	Modo Turbo	Modo Crucero	Modo Seguro
Velocidad máxima	ZING C8	10 mph (16 km/h)	10 mph (16 km/h)	6,2 mph (10 km/h)
	ZING C10	11,2 mph (18 km/h)	11,2 mph (18 km/h)	6,2 mph (10 km/h)
	ZING C20	12,4 mph (20 km/h)	12,4 mph (20 km/h)	6,2 mph (10 km/h)
Indicador		continuo, con 1 pitido	parpadeo lentamente, con 2 pitidos	parpadeo rápido, con 3 pitidos
Luz ambiental (solo para ZING C10 y C20)		parpadeo a todo color	parpadeo azul	parpadeo rojo

### Indicación de batería

El color del indicador muestra el nivel de la batería: >10% (blanco), ≤10% (rojo).

\*Cuando ocurra una anomalía, el indicador parpadeará y una alarma comenzará a sonar.

## 3 Montaje

### ZING C8, ZING C10

- 1 Presione el botón de liberación rápida e inserte el vástago en la horquilla delantera. El botón saldrá automáticamente.
- 2 Gire la abrazadera de liberación rápida a la posición cerrada para asegurar el vástago.

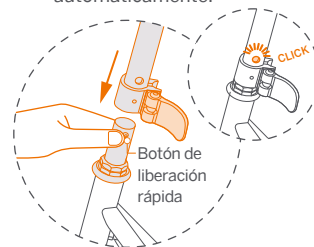

**NOTA:** Si el vástago tiembla, puede ajustar la perilla para apretarlo.

### ZING C20

- 1 Inserte el vástago hasta el fondo.  
\*Alinee la ranura y el tornillo de posicionamiento, después deslice el tornillo en la ranura.
- 2 Fije la abrazadera de plegado (a) y gire la abrazadera de seguridad (b) a la posición cerrada.
- 3 Apriete los dos tornillos alternativamente varias veces.  
\*Intentar sacudir el manillar y tirar del vástago para confirmar si la instalación es lo suficientemente firme.

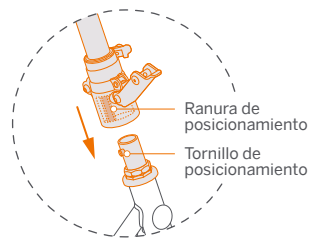

### ⚠ ADVERTENCIA

Apague el patinete antes de montarlo. El cable de freno no debe envolverse alrededor del vástago.

## 4 Lista de verificación previa al uso

- ✓ Asegúrese de que no haya cierres sueltos ni componentes dañados. Compruebe todas las piezas funcionales como el chasis, el manillar, los neumáticos y asegúrese de que el sistema de dirección esté bien ajustado. Asegúrese de que todos los dispositivos de bloqueo estén activados.
- ✓ Compruebe que el freno funcione correctamente. Cuando aprieta la palanca de freno, debe haber una acción de frenado positiva.
- ✓ Batería: si el nivel de la batería es bajo (el indicador de la batería está en rojo), cargue completamente la batería para garantizar que la conducción sea segura. Utilice siempre casco y equipo de protección como rodilleras y almohadillas de codo.
- ✓ Use siempre calzado y ropa adecuados (se recomiendan calzado y ropa deportivos). Nunca conduzca el patinete descalzo o con sandalias. El cabello largo debe estar atado hacia atrás para evitar que bloquee la visión.
- ✓ No conduzca el vehículo por primera vez en un área donde pueda encontrarse con niños, peatones, mascotas, vehículos, bicicletas u otros obstáculos y riesgos potenciales.
- ✓ Compruebe y obedezca las leyes y regulaciones de tráfico locales para patinetes.

**PRECAUCIÓN:** Si tiene alguna preocupación sobre la seguridad del producto y/o hay síntomas de anomalía, deje de usar el producto inmediatamente y póngase en contacto con el servicio de atención al cliente para obtener asistencia.

## 5 Aprender a conducir el patinete

### ⚠ ADVERTENCIA

Utilice siempre casco y otro equipo de protección para minimizar cualquier posible lesión en el proceso de aprendizaje. Para reducir el riesgo de lesiones, es necesaria la supervisión de un adulto.

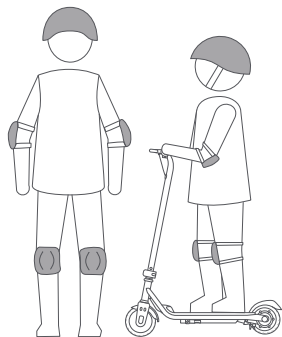

- 1 Encienda el patinete. Si el indicador está en rojo, cárguelo inmediatamente (consulte *Cómo cargar*).

### PRECAUCIÓN

Escanee el código QR del patinete para activarlo antes de su primer recorrido.

Para la seguridad del conductor, conduzca en modo Seguro hasta que el conductor esté lo suficientemente cómodo como para usar el modo Turbo.

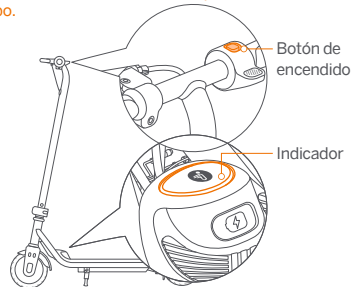

- 2 Sujete el manillar firmemente con ambas manos. Coloque un pie en el estribo y empiece a patear con el otro pie.

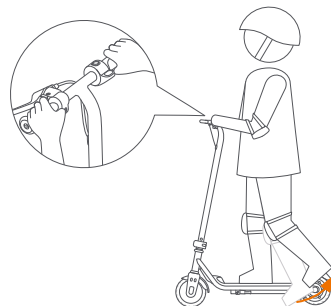

- 3 Cuando el patinete comience a moverse, coloque ambos pies en el estribo y mantenga el equilibrio.

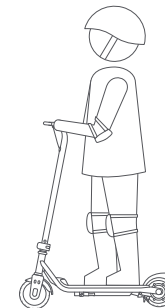

- 4 Acelerar y desacelerar

	Modo Crucero (el indicador parpadea lentamente)	Modo Turbo (el indicador está siempre encendido)	Modo Seguro (el indicador parpadea rápidamente)
Aceleración	Dé una patada y avance	Presione el acelerador ligeramente	
Desaceleración	Apriete la palanca de freno		Suelte el acelerador y apriete la palanca de freno

### Acelerar



Modo Crucero

**NOTA:** Cuando comience a conducir el patinete activado, la velocidad estará limitada a 6,2 mph (10 km/h) en las primeras 0,6 millas (1 km).

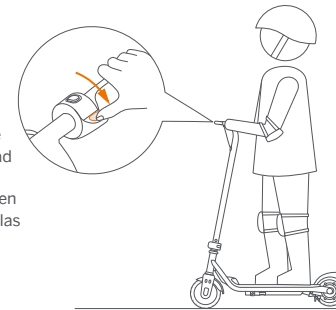

Modo Turbo/Modo Seguro

**NOTA:** El motor no se accionará antes de que la velocidad llegue a 1,9 mph (3 km/h).

Desacelerar

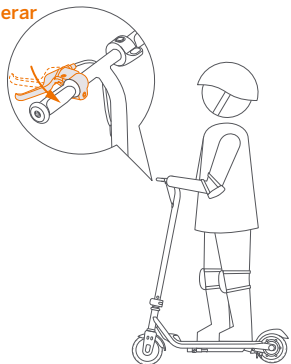

Modo Crucero

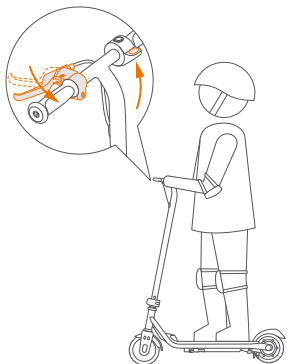

Modo Turbo/Modo Seguro

### ⚠ ADVERTENCIA

Manténgase alerta y evite una aceleración o desaceleración abrupta. De lo contrario, corre el riesgo de lesiones graves debido al desequilibrio, la pérdida de tracción y las caídas.

No haga acrobacias de ningún tipo. Ambos neumáticos deben permanecer en el suelo en todo momento.

5 Para girar, mueva el cuerpo y gire ligeramente el manillar.

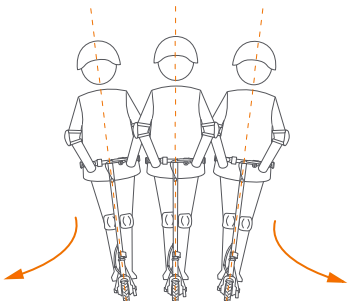

### ⚠ ADVERTENCIA

No gire el manillar de forma brusca mientras conduce.

6 Cuando el patinete haya dejado de avanzar rápidamente, baje primero un pie. Tenga mucho cuidado cuando lo desmonte por primera vez.

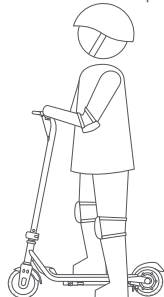

### ⚠ ADVERTENCIA

Mantenga la calma y no salte del patinete.

## 6 Cómo cargar

### PRECAUCIÓN

El cargador no es un juguete. No se debe permitir que los niños toquen el dispositivo de carga. Antes y durante la carga, asegúrese de que el patinete esté apagado.

### Pasos de carga



1 Abra la tapa del puerto de carga.

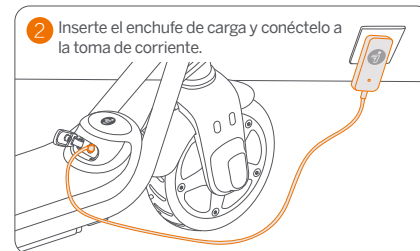

2 Inserte el enchufe de carga y conéctelo a la toma de corriente.

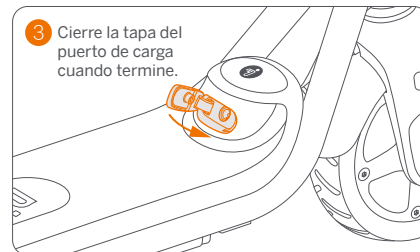

3 Cierre la tapa del puerto de carga cuando termine.

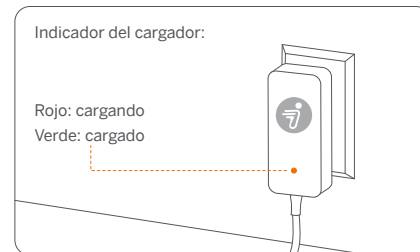

Indicador del cargador:

Rojo: cargando  
Verde: cargado

### ⚠ ADVERTENCIA

- Utilice exclusivamente el cargador especificado por el fabricante. Otros tipos pueden explotar y prenderse fuego.
- No intente cargar el patinete si el cargador o la toma de corriente están húmedos.
- Cuando haya olor, sonido o luz anormales, deje de cargar inmediatamente y póngase en contacto con el servicio posventa.
- Manténgase alejado de materiales inflamables y explosivos durante la carga, y coloque el patinete en un lugar fuera del alcance de los niños.
- Cuando no se cargue, desconecte el cargador de la toma de corriente.

## 7 Especificaciones

	Artículo	ZING C8	ZING C10	ZING C20
Peso y tamaño	Peso neto	Aprox. 17,4 lbs (7,9 kg)	Aprox. 17,9 lbs (8,1 kg)	Aprox. 23,4 lbs (10,6 kg)
	Longitud - Anchura - Altura	Aprox. 31,5 × 13,7 × 33,4 in (800 × 350 × 850 mm)	Aprox. 31,5 × 15,7 × 37,4 in (800 × 400 × 950 mm)	Aprox. 36,2 × 15,7 × 40,2 in (920 × 400 × 1020 mm)
Requisitos del conductor	Carga útil	44-110 lbs ( 20-50 kg)	44-132 lbs (20-60 kg)	44-165 lbs (20-75 kg)
	Edad recomendada	6-12 años	8-14 años	+10 años
	Altura recomendada	3'9"-4'9" (115-145 cm)	4'3"-5'3" (130-160 cm)	4'7"-5'10" (140-180 cm)
Parámetros del vehículo	Velocidad máxima	Aprox. 10 mph (16 km/h)	Aprox. 11,2 mph (18 km/h)	Aprox. 12,4 mph (20 km/h)
	Rango típico <sup>[1]</sup>	Aprox. 6,2 millas (10 km)		Aprox. 12,4 millas (20 km)
	Terreno transitable	Superficie plana, carretera pavimentada; obstáculos <0,4 in (1 cm); huecos <1,2 in (3 cm)		
	Temperatura de funcionamiento	14-104 °F (-10-40 °C)		
	Temperatura de almacenamiento	-4-122 °F (-20-50 °C); 41-86 °F (5-30 °C) recomendado		
	Clasificación IP	IPX4		
Tiempo de carga	Aprox. 3 h		Aproximadamente. 6 h	
Batería	Tipo de batería	Batería de iones de litio		
	Voltaje nominal	21,6 V $\equiv$		
	Temperatura de carga	32-113 °F (0-45 °C); 50-95 °F (10-35 °C) recomendado		
	Capacidad nominal / Energía	2500 mAh/54 Wh	5000 mAh/108 Wh	
Sistema de gestión de la batería	Protección contra sobrecalentamiento, cortocircuito, sobrecorriente y sobrecarga			
Motor	Potencia nominal	120 W (0,12 kW)		150 W (0,15 kW)
	Potencia máxima	180 W (0,18 kW)		260 W (0,26 kW)
Cargador de batería	Voltaje de entrada	100-240 V~		
	Voltaje de salida máx.	25,2 V $\equiv$		
	Salida nominal	24,2 V, 1,0 A		
	Potencia de salida	24,2 W (0,02 kW)		
Otros	Método de frenado	Freno manual		
	Neumáticos	Neumático sin cámara; material: caucho sintético		
	Material del chasis	Acero		
	Material del manillar	TPR		
Material de la plataforma para el pie	Papel de lija	Silicona		

[1] Para ZING C8 y ZING C10: probado mientras se conduce con batería completa, 110 libras (50 kg) de carga, 77 °F (25 °C), 60% de máx. velocidad en promedio en el pavimento.

For ZING C20: probado mientras se conduce con batería completa, 132 libras (60 kg) de carga, 77 °F (25 °C), 60% de máx. velocidad en promedio en el pavimento.

\* Algunos de los factores que afectan al rango incluyen: peso del conductor, número de arranques y paradas, temperatura ambiente, etc.

## 8 Mantenimiento

El mantenimiento debe ser llevado a cabo por un adulto regularmente.

### Limpeza

Use una tela suave y húmeda para limpiar el bastidor principal. La suciedad difícil de quitar puede quitarse con un cepillo y pasta de dientes, para luego limpiar con una tela suave y húmeda.

Para evitar que se atasquen las ruedas, los cojinetes de las ruedas o los frenos, limpie y revise estas áreas (como se muestra en las áreas resaltadas en gris a continuación) en busca de suciedad y otros objetos extraños.

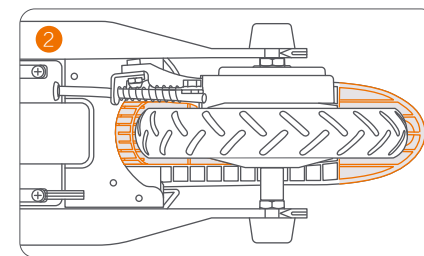
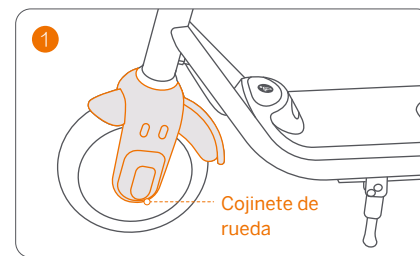

Primero limpie los objetos extraños y luego limpie con un paño suave húmedo. Lubrique ambos lados del rodamiento con aceite lubricante o aceite de máquina. Si el problema persiste, póngase en contacto con el servicio de atención al cliente.

**PRECAUCIÓN:** Para evitar la acumulación de objetos extraños, NO conduzca por carreteras embarradas, polvorientas, con hierba o resbaladizas.

No lave su Ninebot eKickScooter con alcohol, gasolina, acetona u otros disolventes corrosivos o volátiles. Estas sustancias pueden dañar la apariencia y estructura interna de su Ninebot eKickScooter. No lave el patinete con una hidrolimpiadora o manguera.

#### ⚠ ADVERTENCIA

- No deseche este producto en un vertedero, por incineración o mezclando con basura doméstica. Pueden provocarse daños/lesiones graves debido a los componentes eléctricos.
- Antes de limpiarlo, asegúrese de que el Ninebot eKickScooter esté apagado, el cable de carga desconectado y la tapa de goma en el puerto de carga sellada herméticamente; de lo contrario usted se expondrá a una descarga eléctrica o podrán dañarse los componentes electrónicos.

### Almacenamiento

Antes de almacenarlo, apague el patinete y cárguelo completamente para evitar la descarga excesiva, que causaría daño permanente. Cargue el patinete cada 30 días para un almacenamiento prolongado.

Almacene su Ninebot eKickScooter en un lugar fresco y seco. La exposición a la luz del sol y las temperaturas extremas (tanto de frío como de calor) acelerarán el proceso de desgaste de los componentes del vehículo y tal vez puedan reducir la vida de la batería. Si la temperatura ambiente de almacenamiento es inferior a 32 °F (0 °C), no lo cargue hasta después de colocarlo en un ambiente más cálido: preferiblemente más de 50 °F (10 °C).

#### ⚠ ADVERTENCIA

- La exposición prolongada a los rayos UV, a la lluvia y a los elementos pueden dañar los materiales exteriores directamente expuestos.
- Almacenar en interiores cuando no esté en uso.
- Manténgase alejado del fuego.

### Batería

Una batería con buen mantenimiento puede tener un excelente rendimiento, incluso después de recorrer muchos kilómetros. Cargue la batería después de cada recorrido y evite agotarla por completo. Cuando está a 72 °F (22 °C), el rendimiento de la batería es óptimo y el vehículo puede alcanzar una autonomía más larga. La electrónica dentro de la batería registra la condición de carga-descarga de la batería; los daños causados por una descarga excesiva o insuficiente no estarán cubiertos por la garantía limitada.

#### ⚠ ADVERTENCIA

- Para obtener información acerca de residuos eléctricos y baterías, comuníquese con el servicio de eliminación de desechos domésticos, la oficina de gestión de desechos local o regional o en su punto de venta.
- La batería no es reemplazable. No intente reemplazar ni desmontar la batería. No desmonte ni perforo la carcasa. Manténgase alejado de objetos metálicos para evitar cortocircuitos.
- Riesgo de incendio y descarga eléctrica. No existen partes útiles para el usuario.
- No almacene ni cargue la batería a temperaturas fuera de los límites indicados (consulte las *Especificaciones*).
- Nunca cargue en áreas prohibidas por la ley.

### Cargador de batería

Examine regularmente el cargador en busca de daños en el cable, el enchufe, la carcasa y otras piezas. Si se encuentra algún daño, deténgase hasta que se repare o reemplace.

#### ⚠ ADVERTENCIA

Riesgo de shock eléctrico. No desmonte la carcasa ni toque los contactos metálicos. ¡Cargue las baterías de iones de litio SOLAMENTE!

### Ajuste de la tensión del cable

Cuando el freno está demasiado apretado o suelto, puede enhebrar/sacar el ajustador del cable de freno.

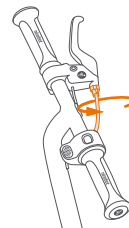

Apriete el freno

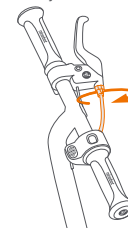

Afloje el freno

### Otros

- Antes de levantar, mover o transportar el patinete, apáguelo y doble el patinete. Manipule con cuidado y evite la fuerza violenta, como el lanzamiento y la presión pesada. Mantener alejado del fuego y el agua.
- Un reparador profesional será el encargado de montar en la rueda los neumáticos de repuesto que se suministran con el producto. Quitar las ruedas/batería es un proceso complicado. Un montaje incorrecto puede provocar inestabilidad y mal funcionamiento:

En caso de accidente o avería: Póngase en contacto con un reparador autorizado en caso de que el producto siga cubierto por la garantía. Si no lo está, puede ponerse en contacto con cualquier reparador especializado de su elección. Puede solicitar la lista de los reparadores autorizados al servicio de atención al cliente disponible en [www.segway.com](http://www.segway.com).

Se han hecho esfuerzos para simplificar la redacción en el manual de usuario. Cuando haya que realizar alguna acción que parezca demasiado complicada para el usuario, se le aconseja ponerse en contacto con un reparador autorizado o especializado o con el servicio de atención al cliente.

#### AVISO: SEGURO

SUS LICENCIAS DE SEGURO NO PUEDEN PROPORCIONAR COBERTURA PARA ACCIDENTES QUE INVOLUCIONAN EL USO DE ESTE PATINETE. PARA DETERMINAR SI SE PROPORCIONA COBERTURA, COMUNÍQUESE CON SU COMPAÑÍA DE SEGUROS O AGENTE.

## 9. Homologaciones

Para el modelo: ZING C8, ZING C10, ZING C20

Este producto está certificado según ANSI/CAN/UL-2272 por TUV.

El batería cumple con la normativa UN/DOT 38.3.

### Declaración de conformidad con la Comisión Federal de Comunicaciones (FCC) para los EE. UU.

Este dispositivo cumple la parte 15 de las normas FCC. El funcionamiento está sujeto a las dos condiciones siguientes:

(1) Este dispositivo no puede causar interferencias peligrosas y (2) este dispositivo debe aceptar cualquier interferencia recibida, incluidas las interferencias que puedan causar un funcionamiento no deseado.

HINWEIS: Dieses Gerät wurde getestet und erfüllt die Grenzwerte für ein digitales Gerät der Klasse B gemäß Teil 15 der FCC-Regularien. Diese Grenzwerte dienen dazu, einen angemessenen Schutz gegenüber Funkstörungen in einer Hausinstallation zu bieten. Dieses Gerät erzeugt, nutzt und kann Funkfrequenzenergien ausstrahlen und kann bei fehlerhafter Installation und Nutzung im Widerspruch zu den Anweisungen Funkstörungen im Funkverkehr erzeugen. Es wird jedoch keine Gewährleistung dafür abgegeben, dass in bestimmten Installationen keine Funkstörungen auftreten. Wenn vorliegende Einrichtung Funkstörungen im Radio- oder Fernsehempfang verursacht, was sich durch das Aus- und Ausschalten der Anlage überprüfen lässt, wird der Benutzer aufgefordert, diese Funkstörungen durch eine oder mehrere der folgenden Maßnahmen zu beheben:

- Neuaustrichtung oder Verlegung der Empfangsantenne.
- Bessere Trennung von Gerät und Empfänger.
- Anschluss der Einrichtung an eine Steckdose in einem Stromkreis, an dem der Empfänger nicht angeschlossen ist.
- Beratung durch Händler oder einen erfahrenen Radio-/Fernsehmechaniker.

### Declaración de conformidad con Industry Canada (IC) para Canadá

Este dispositivo cumple las normas RSS exentas de licencia de Industry Canada. El funcionamiento está sujeto a las dos condiciones siguientes: (1) Este dispositivo no puede causar interferencias nocivas y (2) este dispositivo debe aceptar cualquier interferencia recibida, incluidas las interferencias que puedan causar un funcionamiento no deseado del dispositivo.

Le présent appareil est conforme aux CNR d'Industrie Canada applicables aux appareils radio exempts de licence. L'exploitation est autorisée aux deux conditions suivantes : (1) l'appareil ne doit pas produire de brouillage, et (2) l'utilisateur de l'appareil doit accepter tout brouillage radioélectrique subi, même si le brouillage est susceptible d'en compromettre le fonctionnement.

### CAN ICES-3 (B)/NMB-3(B)

Las partes de Segway no son responsables de ningún cambio o modificación que no haya sido expresamente aprobado por nosotros. Dichas modificaciones pueden anular la autoridad del usuario para utilizar el equipo.

## 10. Marca registrada y declaración legal

Ninebot es una marca comercial registrada de Ninebot (Tianjin) Tech. Co., Ltd; Segway y Rider Design son marcas comerciales registradas de Segway Inc.; los respectivos propietarios se reservan los derechos de sus marcas comerciales citadas en este manual.

Hemos tratado de incluir la descripción e instrucciones para todas las funciones de Ninebot eKickScooter incluidas al cierre de la publicación. Sin embargo, debido a la mejora constante de las características del producto y a los cambios en el diseño, es posible que su Ninebot eKickScooter presente ligeras diferencias respecto al que se muestra en este documento. Visite [www.segway.com](http://www.segway.com) para descargar los materiales más recientes para los usuarios.

Tenga en cuenta que existen numerosos modelos de Segway y Ninebot con diferentes funciones y algunas de las funciones mencionadas podrían no corresponder a su unidad. El fabricante se reserva el derecho a modificar el diseño y las funciones del producto KickScooter y la documentación sin previo aviso.

©2021 Ninebot (Beijing) Tech Co., Ltd. Todos los derechos reservados.

### Aviso legal

**IMPORTANTE: Ninebot eKickScooter (el "producto") es un producto todoterreno más que un medio de transporte. Tenga en cuenta que el usuario debe aceptar leer todo el manual del usuario y comprender completamente su contenido (especialmente las partes relacionadas con la conducción segura).**

1. Las "partes de Segway" mencionadas anteriormente y a continuación son el fabricante ("Ninebot") Segway Inc. ("Segway") y sus afiliadas (incluidas, entre otras, su empresa matriz, subsidiaria, empresas afiliadas, predecesor, empresa subsiguiente, administradores, sucesores, cesionarios, responsables, directores, gerentes, empleados, miembros, accionistas y agentes, abogados, aseguradoras).
2. Este producto puede ser peligroso para el usuario, otras personas y las propiedades que se encuentren cerca de él. El usuario asumirá todos los riesgos y pérdidas relacionados con el producto (especialmente los relacionados y/o derivados del incumplimiento de las instrucciones sobre advertencias y avisos de precaución). Dichos riesgos incluyen, entre otros, pérdida de control, avería del producto y/o colisión) Las consecuencias de tal incidente pueden ser graves, incluidas, entre otras, heridas, lesiones corporales, muerte y/o daños a la propiedad. Las partes de Segway no se hacen responsables de ninguna reclamación, responsabilidad o pérdida relacionada con tales consecuencias si se deben a que el usuario ha aceptado asumir ese riesgo.
3. El producto es un aparato de entretenimiento y para juego. Es posible que el usuario no tenga la experiencia y las habilidades necesarias y suficientes para conducirlo, especialmente en entornos complejos y/o carreteras difíciles. El riesgo puede aumentar si el usuario tiene un impedimento o discapacidad física y/o mental. Este riesgo también puede aumentar si el usuario no está suficientemente familiarizado con las funciones, características y rendimiento del producto. Por lo tanto, los nuevos usuarios deben aprender y practicar cómo usar este producto de manera adecuada y segura.
4. El usuario deberá inspeccionar y mantener el producto en buenas condiciones de forma regular y periódica, según lo requieran las circunstancias. El usuario también deberá realizar un examen e inspección adecuados del producto cada vez que lo utilice. Por ejemplo, cada vez antes de utilizar el producto, el usuario debe comprobar y examinar el rendimiento de los neumáticos, el nivel de la batería y todas las piezas funcionales.

Si hay anormalidad, decoloración o cambio de color en el material (especialmente en un área que recibe mucha tensión cuando el producto está en movimiento o en un cruce), rayones, grietas, abrazaderas sueltas y/o piezas que faltan (como tornillos, pernos y/o tuercas), lo que indica claramente que no es seguro utilizar el producto.

5. Dado que es imposible predecir y/o anticipar todos y cada uno de los escenarios, condiciones y/o circunstancias bajo las cuales el usuario de un producto puede estar expuesto a riesgos y peligros, el manual del usuario no pretende ser una lista exhaustiva sobre cómo conducir el vehículo, producto de forma segura y/o evitar peligros relacionados con el producto. Por lo tanto, para cumplir las instrucciones, el usuario también debe conducir y/o usar el producto con responsabilidad, cuidado, precaución y sentido común.
6. Los usuarios deben verificar y cumplir las leyes o reglamentos locales sobre el producto. Las leyes y reglamentos pueden ser diferentes en distintas jurisdicciones. Además de otras, dichas leyes y reglamentos deben incluir:
  - a. Es posible que las leyes o reglamentos locales de su jurisdicción exijan llevar casco.
  - b. El producto no se puede conducir en una autopista o autovía.
  - c. Puede obtener más información sobre los requisitos legales del producto en su administración local.
7. Los usuarios comprobarán inmediatamente si el producto y sus accesorios están en buenas condiciones al recibir el producto.
8. Todos los componentes y piezas independientes de los productos deben instalarse correctamente según el manual del usuario. Una instalación y/o el montaje inadecuados pueden aumentar significativamente el riesgo de pérdida de control, averías del producto, colisiones y caídas. El producto puede contener componentes extraíbles y piezas pequeñas. Manténgalo fuera del alcance de los niños para evitar riesgo de asfixia.
9. No deseche este producto en un vertedero, por incineración o mezclando con basura doméstica. Pueden producirse graves peligros/lesiones debido a los componentes eléctricos y a la batería. Para obtener información acerca de residuos eléctricos y baterías, comuníquese con el servicio de eliminación de desechos domésticos, la oficina de gestión de desechos local o regional o en su punto de venta. No debe utilizar accesorios no originales y nunca desmonte ni modifique el producto sin autorización. Todas las lesiones y daños a la propiedad que surjan de ese uso serán de su exclusiva responsabilidad y riesgo.
10. El Grupo Segway se reserva el derecho de realizar cambios en el producto en cualquier momento, publicar actualizaciones de sus componentes y actualización de este manual. El Grupo Segway puede realizar en este Manual del Usuario las mejoras y cambios que se consideren necesarios por errores tipográficos, inexactitudes de la información actual o mejoras en los programas y/o equipos en cualquier momento y sin previo aviso. Sin embargo, dichos cambios se incorporarán en nuevas ediciones de este manual del usuario. Todas las ilustraciones se incluyen únicamente con fines ilustrativos y pueden no representar con precisión el dispositivo real. El producto y las funciones reales pueden variar. Debido a la actualización del producto, puede haber algunas diferencias en el color, la apariencia y otros aspectos del producto incluidos en este manual y el producto que realmente se compra. Observe el producto real.
11. Este documento debe considerarse como una parte permanente del producto y debe ser entregado al usuario junto con el producto en todo momento.

Gracias nuevamente por elegir Ninebot eKickScooter.

## 11. Contacto

Contacte con nosotros si tiene problemas relacionados con el uso, mantenimiento y seguridad, o con errores/averías de su Ninebot eKickScooter.

América:

Segway Inc.P.O. BOX 3925

Alhambra, CA, 91803, USA

Número gratuito: 1-888-523-5583

Fax: 1-603-222-6002

Correo electrónico de soporte técnico: [technicalsupport@segway.com](mailto:technicalsupport@segway.com)

Website: [www.segway.com](http://www.segway.com)

Tenga a mano el número de serie de su Ninebot eKickScooter cuando se ponga en contacto con Segway.

Puede encontrar el número de serie en la parte inferior de su Ninebot eKickScooter.

## Apéndice: Desmontaje o plegado

### Cómo desmontar el ZING C8, ZING C10

- 1 Afloje la abrazadera de liberación rápida.
- 2 Presione el botón de liberación rápida.
- 3 Leante el vástago para separarlo de la horquilla delantera.

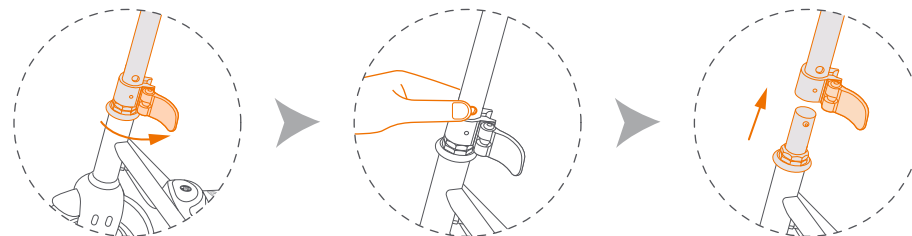



## Plegado y desplegado del ZING C20

**NOTA:** Los siguientes pasos deben realizarse después de apagar el patinete.

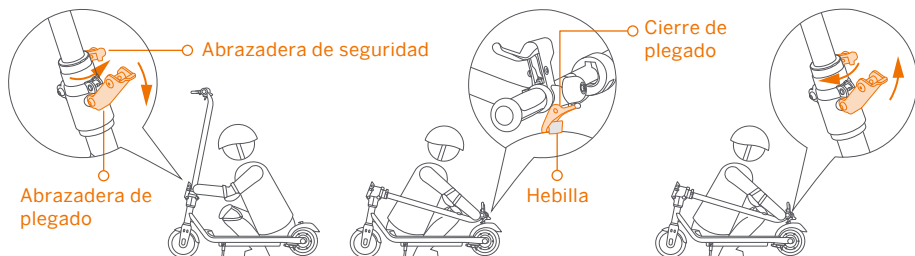

### Plegado

Sostenga el vástago y afloje la abrazadera de seguridad y la abrazadera de plegado.

Doble el vástago y fije el cierre de plegado en la hebilla del guardabarros trasero.

### Desplegado

Levante el cierre de plegado de la hebilla. Levante el vástago y asegure la abrazadera de plegado y la abrazadera de seguridad.

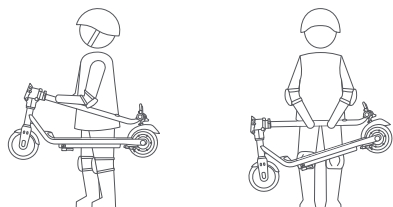

### Transporte

Después de plegar el patinete, sujételo bien por el vástago para transportarlo.